



JBC

The Soldering Co.

カートリッジガイド

上質を感じ、その特別感を独占しましょう

目次

高性能はんだ付けシステム	4
大は小を兼ねる	6
こて先の耐久性を制限する要因	7
クリーニングシステム	8
C115 カートリッジシリーズ (NT115 / AN115 / NP115 ナノツール用).....	12
C120 カートリッジシリーズ (PA120 および AM120 マイクロピンセット用)	16
C210 カートリッジシリーズ (T210 精密用途グリップ用)	18
C245 カートリッジシリーズ (T245 一般用途グリップ用)	22
C245E 高耐久性カートリッジシリーズ (T245 一般用途グリップ用)	44
C250 カートリッジシリーズ (ALE250 自動はんだ送りアイロンおよび AP250 はんだ送りアイロングリップ用)	46
C420 カートリッジシリーズ (AT420 および HT420 サーマルピンセット用).....	49
C470 カートリッジシリーズ (T470 HD グリップおよび HT470 HD サーマルピンセット用).....	51
C360 ノズルシリーズ (DS360 マイクロはんだ除去アイロン用).....	59
C560 ノズルシリーズ (DR560 はんだ除去アイロン用)	61
W140 ブレードカートリッジシリーズ (WS140 精密高温ワイヤーストリッパー ピンセット用)	63
W440 ブレードカートリッジシリーズ (WS440 温ワイヤーストリッパー ピンセット用)	65

グローバル組織によるサービスのご提供

JBCは世界5大陸に広がる代理店を持つグローバル企業であり迅速で効率的なサービスを保証します。

経験の力

JBCは90年以上の実績があり、電子機器のはんだ付けやリワーク作業用ツールの最先端を走ってきました。革新性、効率性、信頼性はプロの最も厳しい要求を満たすように設計され、幅広い製品を取り揃えています。

高技術、優れた品質

製品の完成度を高めることは、JBCの改善・開発プログラムの主な目的の一つです。JBCの研究開発部門は最も革新的なはんだ付け技術を生み出してきました。詳しくはこのカタログでご紹介させていただきます。



全てのJBC製品はCE規格及びESDに準拠しています。



JBC Soldering S.L.は予告なしに情報の更新、変更、削除を行う権利を有します。

JBC の技術

高性能はんだ付けシステム

JBCステーションは、こて先温度の回復が極めて早い高性能はんだ付けシステムを搭載しています。これにより、作業効率が向上し、より低温での作業が可能になります。

効率的な温度制御 3つのはんだ接合部の比較工程

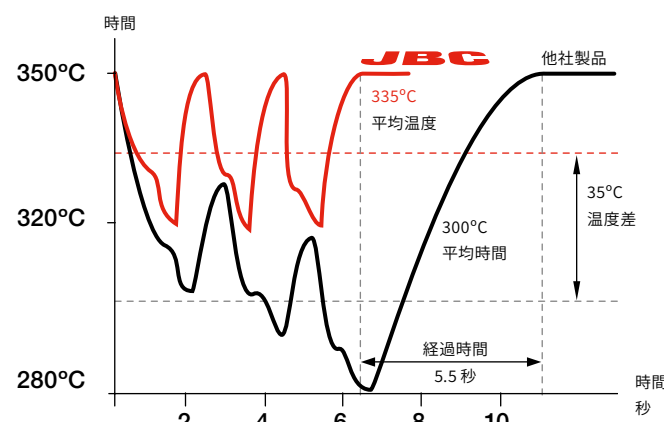

JBCの技術を使ったものは30°Cしか下がらないのに対して他社のものは70°C下がります。

温度効率の向上 ▶ 生産性、品質の向上

生産性

こて先からセンサーまでの距離が短いため、温度回復が非常に早く、正確な制御が可能です。

ヒーティングシステムの特徴 2秒で350°Cまで上昇

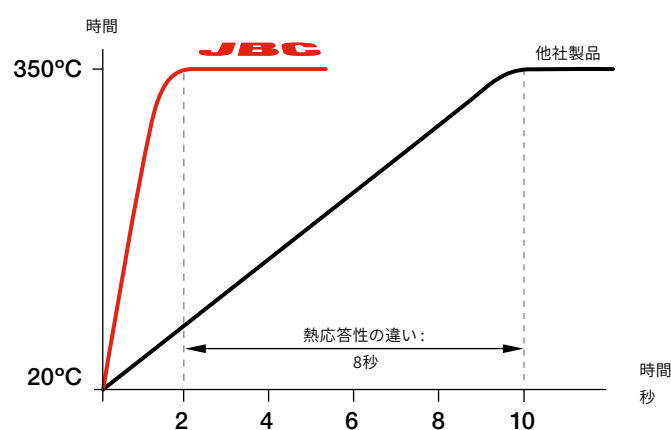

JBCのC210カートリッジと他社製品との比較

インテリジェント熱制御

JBCのはんだ付けおよびリワークステーションは、スタンドにセットされたツールを自動的に感知し、ツールを使用していないときはスリープモードと休止モードに入ります。その結果、こて先の耐久性が最大で5倍高くなります。

スリープモード

スリープモードでは、ツールがスタンドに置かれると、こて先の温度を自動的にはんだの融点以下に下げます。

これにより、こて先の鉄がはんだに溶け出すのを防ぎます。

休止モード

ツールがスタンドに置かれたまま一定時間が経過すると、休止モードに移行します。

こて先が常温になるまで電源を遮断し、酸化を防いで省エネを実現します。

こて先耐久の向上

低い温度で使用すると、こて先の耐久性が飛躍的に高くなります。(図参照) スリープモードでは、さらに温度を下げることで、こて先の耐久が最大5倍向上します。

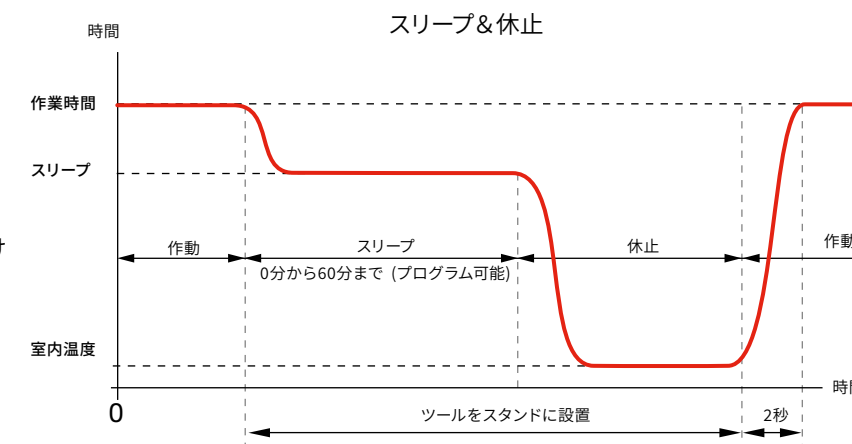

こて先耐久性 耐久性が最大で5倍

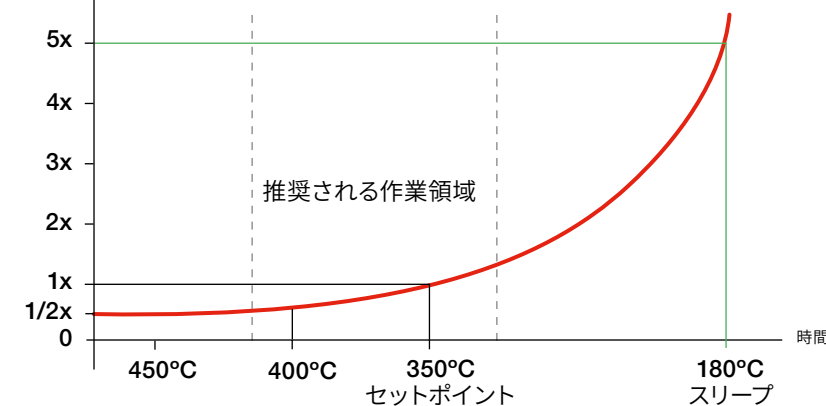

耐久性が更に改善されたカートリッジ

はんだごてに欠かせないのがこて先です。JBCでは500種類以上のカートリッジを用意しており、用途に応じてさまざまな形状やサイズのものを選ぶことができます。

JBCでは最先端の技術を開発しています。

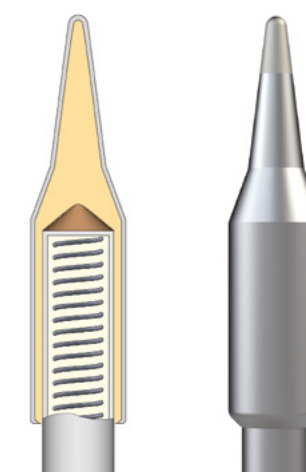

- ▶ 優れた熱伝導性
素子がコンパクトであるため、熱障壁が少ないのが特徴です。
- ▶ 瞬間加熱
ヒーターに統合された温度センサーが迅速な温度回復を実現します。
- ▶ 優れた耐久性
優秀なアルゴリズム制御プログラムにより、こて先の耐久性を高めることができます。

作業を始める際に覚えておきたいポイント

大は小を兼ねる

こて先が大きければ大きいほど、熱伝達性がよくなります。最も接触面積の大きいこて先を選んでください。

さまざまなサイズ、形状、パワーのこて先が500種類以上

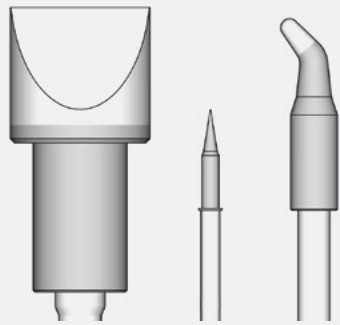

JBCカートリッジには、精密用途モデルから高出力を必要とするアプリケーションまで、対応可能なあらゆる種類があります。

形状の細さと効率

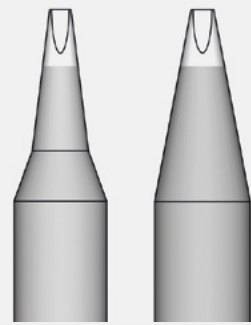

熱効率の高いこて先は、細い形状のこて先に比べて、作業時間が最大40%短縮されます。

接触面積を大きくするこて先-用途

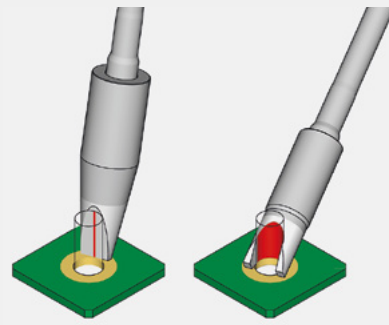

こて先とアプリケーションの接触面が大きければ大きいほど、熱伝導率は高くなります。

最大質量を実現

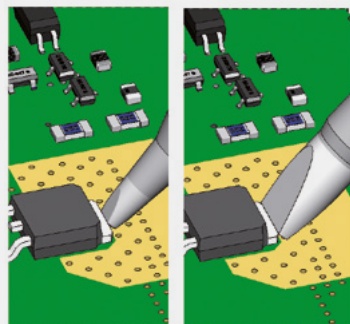

こて先の質量が大きいほど、熱の蓄積量が多くなり、温度低下が少なくなります。

こて先表面を清潔に保ち、スズメッキを塗布



こて先の表面が錆びたり汚れたりしていると、はんだ接合部への熱伝導が悪くなります。
(JBCのクリーニング方法8-9ページをご参照ください。)

この方法を使うと

- ▶ より低い温度での作業が可能になります。(350°C)
- ▶ より良い結果を短時間で得ることができます。
- ▶ 熱性能が向上します。
- ▶ 温度精度が向上します。
- ▶ 部品やプリント基板への熱衝撃など、二次的なダメージを軽減することができます。

こて先の耐久性を制限する要因

作業温度

温度が高いほど、酸化や腐食が進みます。作業はできるだけ低温で行い、用途に応じて接触面積の大きいこて先を選びます。熱効率の良いツールを使用し、こて先の酸化を防ぎましょう。

正しい技術

はんだ付けの際、表面に圧力をかけすぎると、こて先やプレートが破損することがあります。また、こて先をドライバーのように使わないでください。用途に応じて適切な温度とこて先の形状を選びましょう。

鉄層の厚み

鉄層が摩耗すると、こて先が空洞化して耐久性が低くなります。機械や化学洗剤等でこて先を清掃しないでください。真鍮タワシ、自動こて先クリーナー、スポンジなど、JBCが提供するクリーニング方法を使用してください。

酸化

酸化したはんだごてでは、濡れにくく、熱が伝わりにくくなります。(デウェッティング) 温度が高いほど、酸化の危険性が高まります。使用していないときは、常にこて先を乾燥させ、JBCのスリーブや休止モードを活用してください。

フラックスとはんだ合金

フラックスは使いすぎると腐食の原因になります。IPCはROL REL ORLを推奨しています。小径のワイヤーではフラックスの量が不足する場合があります。必要に応じて互換性のある外部フラックスを用意してください。

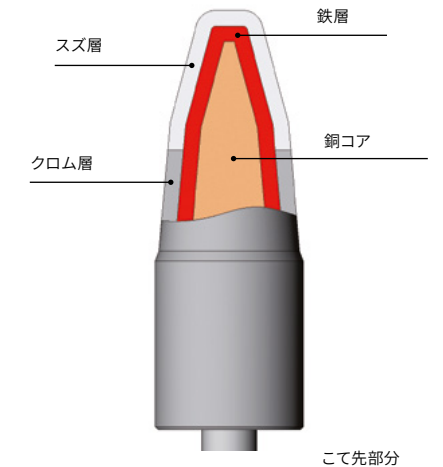

こて先部分

留意点

- ▶ できるだけ低温で作業してください。
- ▶ 熱効率の良いツールを使いましょう。
- ▶ 用途に応じて適切な温度とこて先の形状を選択しましょう。
- ▶ IPCはROL REL ORLを推奨しています。
- ▶ 未使用時は、常にこて先をスズメッキしておきましょう。
- ▶ JBCのスリーブモードと休止モードを活用しましょう。
- ▶ はんだ付けする面に圧力をかけすぎると、こて先やプレートの破損の原因になります。
- ▶ JBCが提供するクリーニング方法をご利用ください。



クリーニングシステム

熱伝導性を良くするために、こて先をスズメッキして酸化物を除去します。

1秒以内にこて先をクリーニング



自動クリーナーを使えば、作業時間を短縮し、生産を効率化することができます。

熱伝導性の向上

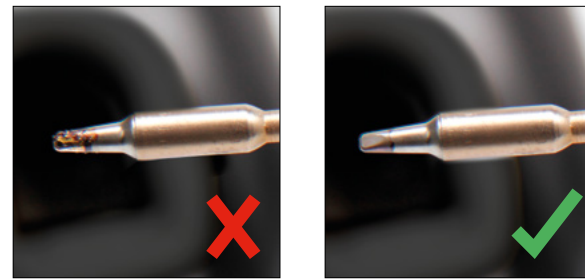

こて先がきれいだと、はんだ付けがしやすくなり、高品質なはんだ接合が可能になります。

開け閉め簡単



はんだ収集トレイは、簡単に空にすることができ、消耗せずに何度も再利用できます。

作業場を清潔に保つ



ブラシにはロック機構が付いているので、素早く簡単に交換することができます。

CL手動こて先クリーナー

飛散ガードと飛散防止ラバーを備えた完全なクリーニングシステムで、作業場を清潔に保ち、はんだの粒子を除去します。



CLMS 自動こて先クリーナー Junior (ファイバー・非金属ブラシ付き)

あらゆるはんだ付けステーションとの併用に最適なツールです。

二つの動作モード

ボタンを押すか、連続モードを選択することで電動ブラシが始動します。



省スペース

作業エリア内で場所を取らない、小型のこて先クリーナーです。

ブラシ

CL4008

ファイバーブラシ
繊維の組成、サイズと太さにより最も効率的なクリーニングが可能で、こて先クリーニング時のダメージも最小限に抑えます。



CLMU 自動こて先クリーナー (金属ブラシ付き)



垂直方向のこて先挿入を容易にするために、サポート脚も備えています。

CLMUP 自動こて先クリーナー (ファイバー・非金属ブラシ付き)



さまざまな形状および大きさのこて先を、クリーニング可能な優れたクリーナーです。センサーモードと連続モードの切り替えは、上部のボタンを押すことで簡単に行えます。

ブラシ

CL2008 / CL2007

ファイバーブラシ
低刺激なクリーニングが可能で、こて先の耐久性を向上させるため、定期的なご使用をお勧めします。



CL1008 / CL1007

金属ブラシ
徹底的なクリーニングで、こて先状態を回復させて熱伝導を高めます。CLMUに付属します。



クリーニング方法

CL6210

真鍮タワシ
非常に効果的なクリーニング方法です。クリーニングと再湿の間の酸化を防ぐために、こて先に小さなはんだの層を残します。



S0354

スポンジ
最も低刺激なクリーニング方法です。作業時には蒸留水でスポンジを湿らせ、こて先の摩耗を防ぎます。





JBCではお客様のニーズに応え、お客様と密接に連携して最適なソリューションを提供するため、カートリッジシリーズが着実に増えています。

C115 カートリッジシリーズ
NT115 / AN115 / NP115 ナノツール用



品番	商品明細	商品図および寸法	作業対象部品例	対応するJBC製品
C115116	ノミ型カートリッジ 0.2 x 0.1 mm 0.008 x 0.004 in		パッケージ 01005, 0201 超微細ピッチ 0.4 mm QFP, IC	ステーション NASE, NANE グリップ NT115, AN115, NP115
C115117	ノミ型カートリッジ 0.4 x 0.2 mm 0.016 x 0.008 in		パッケージ 0402 超微細ピッチ 0.65 mm QFP, IC	ステーション NASE, NANE グリップ NT115, AN115, NP115
C115108	ノミ型カートリッジ 0.6 x 0.3 mm 0.024 x 0.012 in		パッケージ 0603 PLCC, SO, SOT	ステーション NASE, NANE グリップ NT115, AN115, NP115
C115125	ノミ型カートリッジ 1 x 0.2 mm 0.039 x 0.008 in		パッケージ 0805 到達困難部位	ステーション NASE, NANE グリップ NT115, AN115, NP115
C115113	ノミ型カートリッジ 1 x 0.3 mm 0.039 x 0.012 in		パッケージ 0805 スルーホール	ステーション NASE, NANE グリップ NT115, AN115, NP115
C115213	ノミ型カートリッジ 1 x 0.3 S1 mm 0.039 x 0.012 in		パッケージ 0805 スルーホール 高熱性能	ステーション NASE, NANE グリップ NT115, AN115, NP115
C115221	ノミ型カートリッジ 1.3 x 0.3 mm 0.051 x 0.012 in		パッケージ 0805 スルーホール 高熱性能	ステーション NASE, NANE グリップ NT115, AN115, NP115



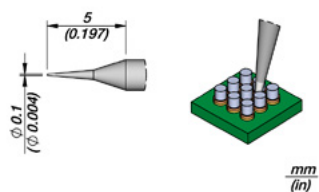
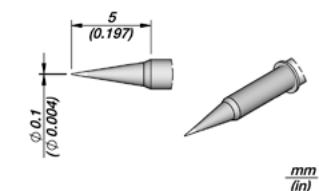
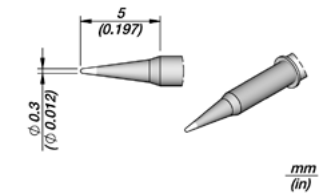
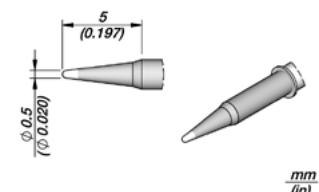
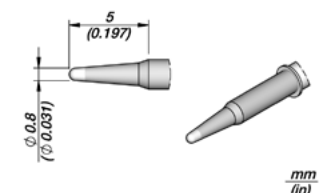
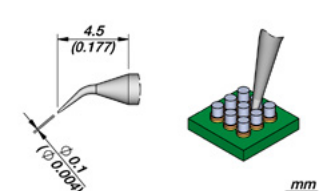
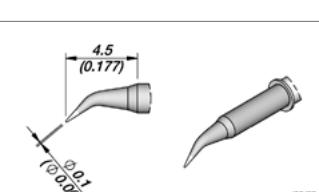

C115 カートリッジシリーズ NT115 / AN115 / NP115 ナノツール用

品番	商品明細	商品図および寸法	作業対象部品例	対応するJBC製品
C115222	ノミ型カートリッジ 1.6 x 0.3 mm 0.063 x 0.012 in		パッケージ 0805 スルーホール 高熱性能	ステーション NASE, NANE グリップ NT115, AN115, NP115
C115114	ノミ型カートリッジ 1.8 x 0.5 mm 0.071 x 0.020 in		パッケージ 0805 スルーホール	ステーション NASE, NANE グリップ NT115, AN115, NP115
C115214	ノミ型カートリッジ 1.8 x 0.5 mm S1 0.071 x 0.020 in		パッケージ 1206, 1210 スルーホール 高熱性能	ステーション NASE, NANE グリップ NT115, AN115, NP115
C115131	ノミ型カートリッジ 2 x 0.35 mm 0.079 x 0.014 in		LED SMD 2727, 1921, 1415	ステーション NASE, NANE グリップ NT115, AN115, NP115
C115223	ノミ型カートリッジ 2.4 x 0.6 mm 0.094 x 0.024 in		パッケージ 0805 スルーホール 高熱性能	ステーション NASE, NANE グリップ NT115, AN115, NP115
C115109	面取り型カートリッジ Ø 0.6 mm Ø 0.024 in		SMD 引きはんだ付け スルーホール	ステーション NASE, NANE グリップ NT115, AN115, NP115
C115127	面取り型カートリッジ Ø 1 mm Ø 0.039 in		SMD 引きはんだ付け スルーホール	ステーション NASE, NANE グリップ NT115, AN115, NP115
C115128	スプーン型カートリッジ Ø 1 mm Ø 0.039 in		SMD 引きはんだ付け スルーホール	ステーション NASE, NANE グリップ NT115, AN115, NP115

C115 カートリッジシリーズ NT115 / AN115 / NP115 ナノツール用

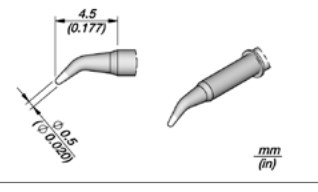
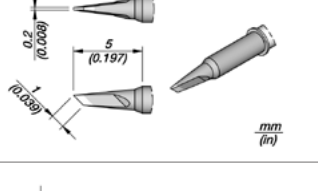
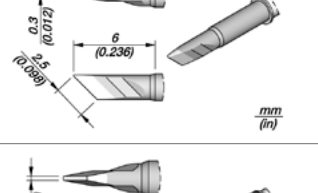
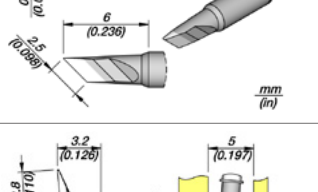
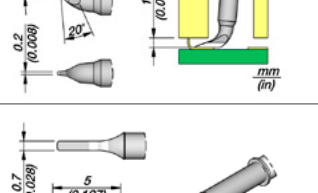
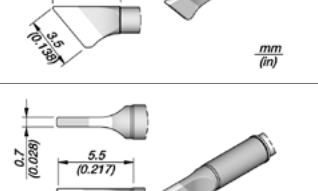
	品番	商品明細	商品図および寸法	作業対象部品例	対応するJBC製品
	C115126	円錐型カートリッジ Ø 0.1 mm S1 Ø 0.004 in		パッケージ 01005 超微細ピッチ 0.4 mm QFP, IC	ステーション NASE, NANE グリッパ NT115, AN115, NP115
	C115101	円錐型カートリッジ Ø 0.1 mm Ø 0.004 in		パッケージ 01005 超微細ピッチ 0.4 mm QFP, IC	ステーション NASE, NANE グリッパ NT115, AN115, NP115
	C115103	円錐型カートリッジ Ø 0.3 mm S1 Ø 0.012 in		パッケージ 0201, 0402 超微細ピッチ 0.65 mm QFP, IC	ステーション NASE, NANE グリッパ NT115, AN115, NP115
	C115106	円錐型カートリッジ Ø 0.5 mm Ø 0.020 in		パッケージ 0603 QFP, IC	ステーション NASE, NANE グリッパ NT115, AN115, NP115
	C115107	円錐型カートリッジ Ø 0.8 mm Ø 0.031 in		一般用途	ステーション NASE, NANE グリッパ NT115, AN115, NP115
	C115124	円錐曲げ型カートリッジ Ø 0.1 mm S1 Ø 0.004 in		パッケージ 01005 超微細ピッチ 0.4 mm QFP, IC	ステーション NASE, NANE グリッパ NT115, AN115, NP115
	C115105	円錐曲げ型カートリッジ Ø 0.3 mm Ø 0.012 in		パッケージ 0201, 0402 狭ピッチ 0.65 mm QFP, IC	ステーション NASE, NANE グリッパ NT115, AN115, NP115

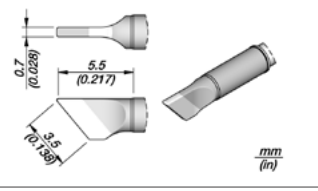
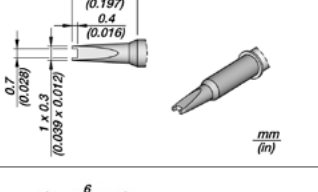
C115 カートリッジシリーズ NT115 / AN115 / NP115 ナノツール用

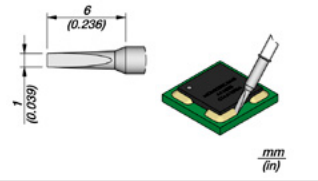
	品番	商品明細	商品図および寸法	作業対象部品例	対応するJBC製品
	C115110	円錐曲げ型カートリッジ Ø 0.5 mm Ø 0.020 in		パッケージ 0603 QFP, IC	ステーション NASE, NANE グリッパ NT115, AN115, NP115
	C115120	ナイフ型カートリッジ 1 x 0.2 mm 0.039 x 0.008 in		SMD 引きはんだ付け パッケージ 0805 スルーホール	ステーション NASE, NANE グリッパ NT115, AN115, NP115
	C115112	ナイフ型カートリッジ 2.5 x 0.3 mm 0.098 x 0.012 in		SMD 引きはんだ付け SO, SOT パッケージ 1210, 1812, 2010, 2512	ステーション NASE, NANE グリッパ NT115, AN115, NP115
	C115212	ナイフ型カートリッジ 2.5 x 0.3 mm S1 0.098 x 0.012 in		SMD 引きはんだ付け SO, SOT パッケージ 1210, 1812, 2010, 2512 高熱性能	ステーション NASE, NANE グリッパ NT115, AN115, NP115
	C115129	ナイフ型カートリッジ 2.8 x 0.2 mm 0.110 x 0.008 in		IC, 到達困難部位	ステーション NASE, NANE グリッパ NT115, AN115, NP115
	C115111	ブレード型カートリッジ 3.5 x 0.7 mm 0.138 x 0.028 in		パッケージ 1210, 1812 SO, SOT	ステーション NASE, NANE グリッパ NT115, AN115, NP115
	C115211	ブレード型カートリッジ 3.5 x 0.7 mm S1 0.138 x 0.028 in		パッケージ 1210, 1812 SO, SOT 高熱性能	ステーション NASE, NANE グリッパ NT115, AN115, NP115
	C115132	チップ部品用 カートリッジ 0.7 mm 0.028 in		パッケージ 0201	ステーション NASE, NANE グリッパ NT115, AN115, NP115
	C115115	コンフォーマルコーティング 除去用 スチール製カートリッジ 1 mm 0.039 in		ステンレススチール アンダーフィル封止材除去	ステーション NASE, NANE グリッパ NT115, AN115, NP115

C120 カートリッジシリーズ
PA120 および **AM120** マイクロピンセット用

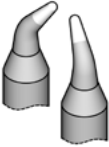
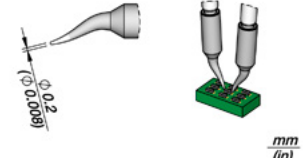
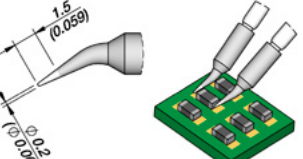
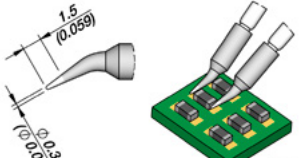
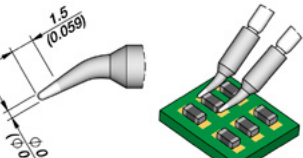
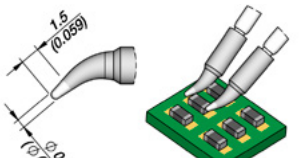
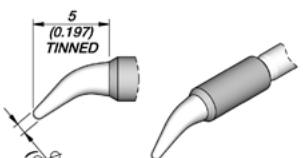
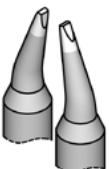
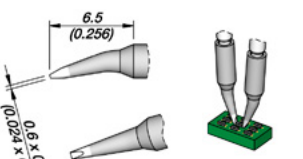

	品番	商品明細	商品図および寸法	作業対象部品例	対応するJBC製品
	C120001	円錐曲げ型カートリッジ Ø 0.2 mm Ø 0.008 in		パッケージ 0201, 0402	ステーション CP, DI, DDE, DME グリップ AM120, PA120
	C120002	円錐曲げ型カートリッジ Ø 0.2 mm Ø 0.008 in		パッケージ 0201, 0402	ステーション CP, DI, DDE, DME グリップ AM120, PA120
	C120902	円錐曲げ型カートリッジ Ø 0.3 mm Ø 0.012 in		パッケージ 0201, 0402 狭ピッチ 0.65 mm QFP, IC	ステーション CP, DI, DDE, DME グリップ AM120, PA120
	C120006	円錐曲げ型カートリッジ Ø 0.5 mm Ø 0.020 in		パッケージ 0603 QFP, IC	ステーション CP, DI, DDE, DME グリップ AM120, PA120
	C120004	円錐曲げ型カートリッジ Ø 0.7 mm S1 Ø 0.028 in		SMD コンデンサー QFP, IC スルーホール	ステーション CP, DI, DDE, DME グリップ AM120, PA120
	C120012	円錐曲げ型カートリッジ Ø 0.7 mm S2 Ø 0.028 in		SMD コンデンサー QFP, IC スルーホール 錫メッキ加工したこて先	ステーション CP, DI, DDE, DME グリップ AM120, PA120
	C120011	ノミ型曲げ形状 カートリッジ 0.6 x 0.3 mm 0.024 x 0.012 in		パッケージ 0603	ステーション CP, DI, DDE, DME グリップ AM120, PA120

C120 カートリッジシリーズ **PA120** および **AM120** マイクロピンセット用

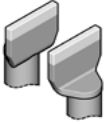
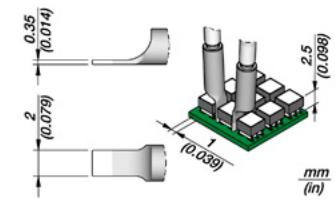
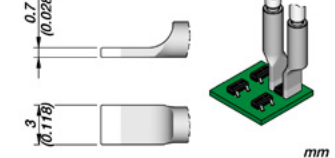
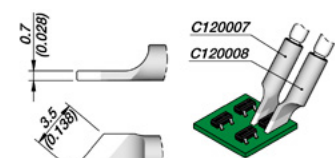
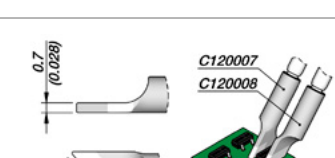
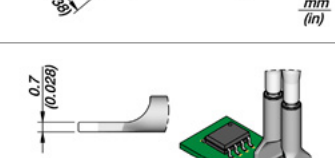
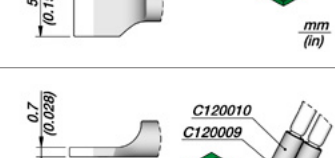
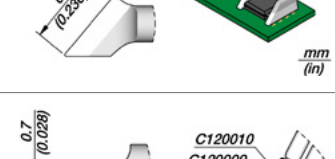
	品番	商品明細	商品図および寸法	作業対象部品例	対応するJBC製品
	C120013	ブレード型カートリッジ 2 mm 0.079 in		LED SMD 2727, 1921, 1415	ステーション CP, DI, DDE, DME グリップ AM120, PA120
	C120003	ブレード型カートリッジ 3 mm 0.118 in		パッケージ 1210, 1812 SO, SOT	ステーション CP, DI, DDE, DME グリップ AM120, PA120
	C120007	ブレード型カートリッジ 3.5 mm 右 0.138 in		パッケージ 1210, 1812 SO, SOT	ステーション CP, DI, DDE, DME グリップ AM120, PA120
	C120008	ブレード型カートリッジ 3.5 mm 左 0.138 in		パッケージ 1210, 1812 SO, SOT	ステーション CP, DI, DDE, DME グリップ AM120, PA120
	C120005	ブレード型カートリッジ 5 mm 0.197 in		SO, SOT	ステーション CP, DI, DDE, DME グリップ AM120, PA120
	C120009	ブレード型カートリッジ 6 mm 右 0.236 in		SO, SOT	ステーション CP, DI, DDE, DME グリップ AM120, PA120
	C120010	ブレード型カートリッジ 6 mm 左 0.236 in		SO, SOT	ステーション CP, DI, DDE, DME グリップ AM120, PA120

C210 カートリッジシリーズ
T210 精密用途グリップ用



品番	商品明細	商品図および寸法	作業対象部品例	対応するJBC製品
C210020	円錐型カートリッジ Ø 0.1 mm Ø 0.004 in		パッケージ 01005, 0201 超微細ピッチ 0.4 mm QFP, IC	ステーション CDS, CDES, DI, DDE, DME グリップ T210, T210P, T210N
C210009	円錐型カートリッジ Ø 0.2 mm Ø 0.008 in		パッケージ 01005, 0201 超微細ピッチ 0.4mm QFP, IC	ステーション CDS, CDES, DI, DDE, DME グリップ T210, T210P, T210N
C210016	円錐型カートリッジ Ø 0.3 mm S1 Ø 0.012 in		パッケージ 0201, 0402 狭ピッチ 0.65 mm QFP, IC	ステーション CDS, CDES, DI, DDE, DME グリップ T210, T210P, T210N
C210001	円錐型カートリッジ Ø 0.3 mm S2 Ø 0.012 in		パッケージ 0201, 0402 狭ピッチ 0.65 mm QFP, IC	ステーション CDS, CDES, DI, DDE, DME グリップ T210, T210P, T210N
C210013	円錐型カートリッジ Ø 0.5 mm Ø 0.020 in		パッケージ 0603 QFP, IC	ステーション CDS, CDES, DI, DDE, DME グリップ T210, T210P, T210N
C210003	円錐型カートリッジ Ø 0.6 mm Ø 0.024 in		一般用途	ステーション CDS, CDES, DI, DDE, DME グリップ T210, T210P, T210N
C210005	円錐型カートリッジ Ø 1 mm Ø 0.039 in		一般用途	ステーション CDS, CDES, DI, DDE, DME グリップ T210, T210P, T210N

C210 カートリッジシリーズ **T210** 精密用途グリップ用

品番	商品明細	商品図および寸法	作業対象部品例	対応するJBC製品
C210002	円錐曲げ型カートリッジ Ø 0.2 mm Ø 0.008 in		パッケージ 0201, 0402	ステーション CDS, CDES, DI, DDE, DME グリップ T210, T210P, T210N
C210010	円錐曲げ型カートリッジ Ø 0.3 mm Ø 0.012 in		パッケージ 0201, 0402 狭ピッチ 0.65 mm QFP, IC	ステーション CDS, CDES, DI, DDE, DME グリップ T210, T210P, T210N
C210014	円錐曲げ型カートリッジ Ø 0.5 mm Ø 0.020 in		パッケージ 0603 QFP, IC	ステーション CDS, CDES, DI, DDE, DME グリップ T210, T210P, T210N
C210004	円錐曲げ型カートリッジ Ø 0.7 mm Ø 0.028 in		一般用途	ステーション CDS, CDES, DI, DDE, DME グリップ T210, T210P, T210N
C210036	面取り型カートリッジ Ø 0.6 mm Ø 0.024 in		SMD 引きはんだ付け 一般用途	ステーション CDS, CDES, DI, DDE, DME グリップ T210, T210P, T210N
C210006	面取り型カートリッジ Ø 1 mm Ø 0.039 in		SMD 引きはんだ付け 一般用途	ステーション CDS, CDES, DI, DDE, DME グリップ T210, T210P, T210N
C210027	面取り型カートリッジ Ø 1.5 mm Ø 0.059 in		SMD 引きはんだ付け 一般用途	ステーション CDS, CDES, DI, DDE, DME グリップ T210, T210P, T210N
C210031	面取り型カートリッジ Ø 2 mm Ø 0.079 in		SMD 引きはんだ付け 一般用途	ステーション CDS, CDES, DI, DDE, DME グリップ T210, T210P, T210N

C210 カートリッジシリーズ T210 精密用途グリップ用

品番	商品明細	商品図および寸法	作業対象部品例	対応するJBC製品
C210028	スプーン型カートリッジ Ø 1 mm Ø 0.039 in		SMD 引きはんだ付け	ステーション CDS, CDES, DI, DDE, DME グリップ T210, T210P, T210N
C210029	スプーン型カートリッジ Ø 1.5 mm Ø 0.059 in		SMD 引きはんだ付け	ステーション CDS, CDES, DI, DDE, DME グリップ T210, T210P, T210N
C210030	スプーン型カートリッジ Ø 2 mm Ø 0.079 in		SMD 引きはんだ付け	ステーション CDS, CDES, DI, DDE, DME グリップ T210, T210P, T210N
C210038	バレル型カートリッジ Ø 8 mm Ø 0.031 in		スルーホール ケーブルはんだ付け/ はんだ除去	ステーション CDS, CDES, DI, DDE, DME グリップ T210 handles
C210019	ノミ型カートリッジ 0.2 x 0.1 mm 0.008 x 0.004 in		パッケージ 01005, 0201 超微細ピッチ 0.4 mm QFP, IC	ステーション CDS, CDES, DI, DDE, DME グリップ T210, T210P, T210N
C210023	ノミ型カートリッジ 0.4 x 0.2 mm 0.016 x 0.008 in		パッケージ 0402 超微細ピッチ 0.65 mm QFP, IC	ステーション CDS, CDES, DI, DDE, DME グリップ T210, T210P, T210N
C210021	ノミ型カートリッジ 0.6 x 0.3 mm 0.024 x 0.012 in		パッケージ 0603	ステーション CDS, CDES, DI, DDE, DME グリップ T210, T210P, T210N
C210024	ノミ型カートリッジ 0.8 x 0.3 mm 0.032 x 0.012 in		パッケージ 0805 スルーホール	ステーション CDS, CDES, DI, DDE, DME グリップ T210, T210P, T210N
C210022	ノミ型カートリッジ 1.3 x 0.4 mm 0.051 x 0.016 in		パッケージ 0805 スルーホール	ステーション CDS, CDES, DI, DDE, DME グリップ T210, T210P, T210N

C210 カートリッジシリーズ T210 精密用途グリップ用

品番	商品明細	商品図および寸法	作業対象部品例	対応するJBC製品
C210008	ノミ型カートリッジ 1.3 x 0.6 mm 0.051 x 0.024 in		パッケージ 0805 スルーホール	ステーション CDS, CDES, DI, DDE, DME グリップ T210, T210P, T210N
C210007	ノミ型カートリッジ 2.3 x 0.7 mm 0.091 x 0.028 in		パッケージ 0805 スルーホール	ステーション CDS, CDES, DI, DDE, DME グリップ T210, T210P, T210N
C210017	ピン用カートリッジ Ø 0.7 mm Ø 0.028 in		スルーホール	ステーション CDS, CDES, DI, DDE, DME グリップ T210, T210P, T210N
C210015	ピン/コネクタ用 カートリッジ Ø 0.8 mm Ø 0.032 in		スルーホール 同軸コネクタ	ステーション CDS, CDES, DI, DDE, DME グリップ T210, T210P, T210N
C210025	ピン/コネクタ用 カートリッジ Ø 1.1 mm Ø 0.043 in		スルーホール 同軸コネクタ	ステーション CDS, CDES, DI, DDE, DME グリップ T210, T210P, T210N
C210012	ピン/ワイヤー用 カートリッジ Ø 1 mm Ø 0.039 in		ケーブル コネクタ	ステーション CDS, CDES, DI, DDE, DME グリップ T210, T210P, T210N
C210033	ナイフ型カートリッジ 2.5 x 0.3 mm 0.098 x 0.012 in		SMD 引きはんだ付け SO, SOT パッケージ 1210, 1812, 2010, 2512	ステーション CDS, CDES, DI, DDE, DME グリップ T210, T210P, T210N
C210018	ナイフ型カートリッジ 3.4 x 0.3 mm 0.134 x 0.012 in		SMD 引きはんだ付け SO, SOT パッケージ 1210, 1812, 2010, 2512	ステーション CDS, CDES, DI, DDE, DME グリップ T210, T210P, T210N
C210034	コンフォーマルコーティング 除去用 スチール製カートリッジ 1 x 0.1 mm 0.039 x 0.004 in		ステンレススチール アンダーフィル封止材除去	ステーション CDS, CDES, DI, DDE, DME グリップ T210, T210P, T210N

C245 カートリッジシリーズ
T245 一般用途グリップ用



品番	商品明細	商品図および寸法	作業対象部品例	対応するJBC製品
C245030	円錐型カートリッジ Ø 0.3 mm Ø 0.012 in		パッケージ 0201, 0402 狭ピッチ 0.65 mm QFP, IC	ステーション CDB, CDEB, DI, DDE, DME グリップ T245, T245G, T245P, T245N
C245032	円錐型カートリッジ Ø 0.4 mm Ø 0.016 in		パッケージ 0201, 0402 狭ピッチ 0.65 mm QFP, IC	ステーション CDB, CDEB, DI, DDE, DME グリップ T245, T245G, T245P, T245N
C245036	円錐型カートリッジ Ø 0.5 mm S1 Ø 0.020 in		パッケージ 0603 QFP, IC	ステーション CDB, CDEB, DI, DDE, DME グリップ T245, T245G, T245P, T245N
C245930	円錐型カートリッジ Ø 0.5 mm S2 Ø 0.020 in		パッケージ 0603 QFP, IC	ステーション CDB, CDEB, DI, DDE, DME グリップ T245, T245G, T245P, T245N
C245001	円錐型カートリッジ Ø 0.6 mm Ø 0.024 in		パッケージ 0603 QFP, IC	ステーション CDB, CDEB, DI, DDE, DME グリップ T245, T245G, T245P, T245N
C245201	円錐型カートリッジ Ø 0.6 mm L Ø 0.024 in		パッケージ 0603 QFP, IC	ステーション CDB, CDEB, DI, DDE, DME グリップ T245, T245G, T245P, T245N
C245937	円錐型カートリッジ Ø 0.6 mm HT Ø 0.024 in		パッケージ 0603 QFP, IC	ステーション CDB, CDEB, DI, DDE, DME グリップ T245, T245G, T245P, T245N



C245 カートリッジシリーズ **T245** 一般用途グリップ用

品番	商品明細	商品図および寸法	作業対象部品例	対応するJBC製品
C245957	円錐型カートリッジ Ø 0.8 mm Ø 0.031 in		スルーホール	ステーション CDB, CDEB, DI, DDE, DME グリップ T245, T245G, T245P, T245N
C245903	円錐型カートリッジ Ø 1 mm S1 Ø 0.040 in		一般用途	ステーション CDB, CDEB, DI, DDE, DME グリップ T245, T245G, T245P, T245N
C245041	円錐型カートリッジ Ø 1 mm S2 Ø 0.040 in		一般用途 錫メッキ加工したこて先	ステーション CDB, CDEB, DI, DDE, DME グリップ T245, T245G, T245P, T245N
C245803	円錐型カートリッジ Ø 1 mm L Ø 0.040 in		一般用途	ステーション CDB, CDEB, DI, DDE, DME グリップ T245, T245G, T245P, T245N
C245403	円錐型カートリッジ Ø 1 HT mm Ø 0.040 in		一般用途	ステーション CDB, CDEB, DI, DDE, DME グリップ T245, T245G, T245P, T245N
C245943	円錐型カートリッジ Ø 1.7 mm Ø 0.070 in		一般用途	ステーション CDB, CDEB, DI, DDE, DME グリップ T245, T245G, T245P, T245N
C245933	円錐型カートリッジ Ø 2.2 mm Ø 0.090 in		一般用途	ステーション CDB, CDEB, DI, DDE, DME グリップ T245, T245G, T245P, T245N
C245107	円錐型カートリッジ Ø 3 mm HT Ø 0.118 in		一般用途	ステーション CDB, CDEB, DI, DDE, DME グリップ T245, T245G, T245P, T245N

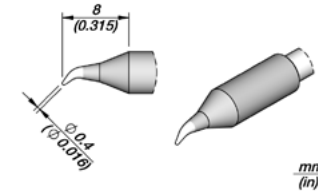
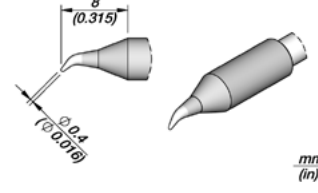
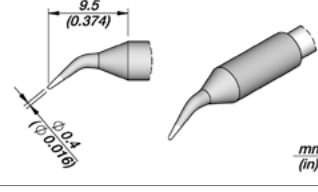
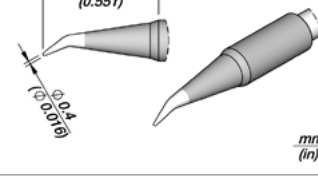
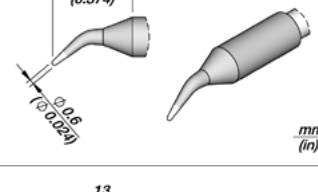
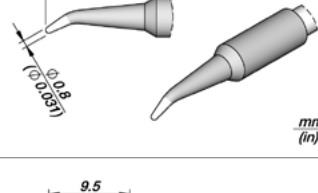
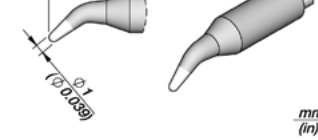
C245 カートリッジシリーズ T245 一般用途グリップ用

	品番	商品明細	商品図および寸法	作業対象部品例	対応するJBC製品
	C245034	円錐曲げ型カートリッジ Ø 0.4 mm S1 Ø 0.016 in		パッケージ 0201, 0402 狭ピッチ 0.65 mm QFP, IC	ステーション CDB, CDEB, DI, DDE, DME グリップ T245, T245G, T245P, T245N
	C245234	円錐曲げ型カートリッジ Ø 0.4 mm S1 L Ø 0.016 in		パッケージ 0201, 0402 狭ピッチ 0.65 mm QFP, IC	ステーション CDB, CDEB, DI, DDE, DME グリップ T245, T245G, T245P, T245N
	C245029	円錐曲げ型カートリッジ Ø 0.4 mm S2 Ø 0.016 in		パッケージ 0201, 0402 狭ピッチ 0.65 mm QFP, IC	ステーション CDB, CDEB, DI, DDE, DME グリップ T245, T245G, T245P, T245N
	C245126	円錐曲げ型カートリッジ Ø 0.4 mm S3 Ø 0.016 in		パッケージ 0201, 0402 狭ピッチ 0.65 mm QFP, IC	ステーション CDB, CDEB, DI, DDE, DME グリップ T245, T245G, T245P, T245N
	C245786	円錐曲げ型カートリッジ Ø 0.4 mm S4 Ø 0.016 in		パッケージ 0201, 0402 狭ピッチ 0.65 mm QFP, IC	ステーション CDB, CDEB, DI, DDE, DME グリップ T245, T245G, T245P, T245N
	C245929	円錐曲げ型カートリッジ Ø 0.6 mm Ø 0.024 in		パッケージ 0603 QFP, IC	ステーション CDB, CDEB, DI, DDE, DME グリップ T245, T245G, T245P, T245N
	C245935	円錐曲げ型カートリッジ Ø 0.8 mm Ø 0.031 in		スルーホール	ステーション CDB, CDEB, DI, DDE, DME グリップ T245, T245G, T245P, T245N
	C245904	円錐曲げ型カートリッジ Ø 1 mm Ø 0.039 in		一般用途	ステーション CDB, CDEB, DI, DDE, DME グリップ T245, T245G, T245P, T245N

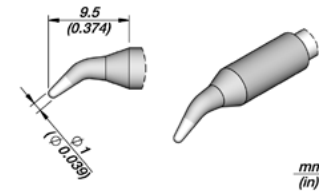
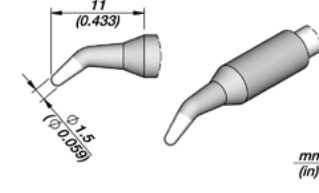
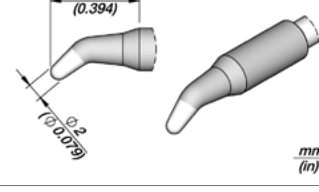
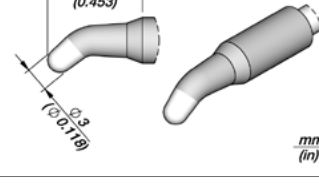
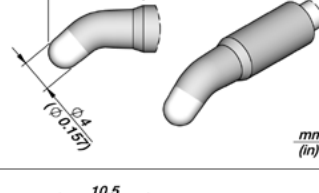
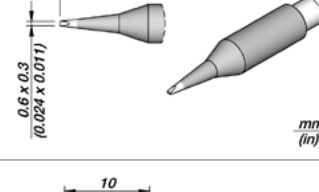
C245 カートリッジシリーズ T245 一般用途グリップ用

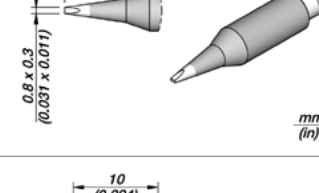
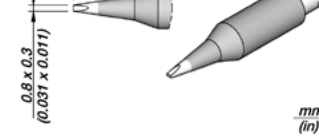
	品番	商品明細	商品図および寸法	作業対象部品例	対応するJBC製品
	C245804	円錐曲げ型カートリッジ Ø 1 mm L Ø 0.039 in		一般用途	ステーション CDB, CDEB, DI, DDE, DME グリップ T245, T245G, T245P, T245N
	C245259	円錐曲げ型カートリッジ Ø 1.5 mm Ø 0.059 in		一般用途	ステーション CDB, CDEB, DI, DDE, DME グリップ T245, T245G, T245P, T245N
	C245260	円錐曲げ型カートリッジ Ø 2 mm HT Ø 0.079 in		一般用途	ステーション CDB, CDEB, DI, DDE, DME グリップ T245, T245G, T245P, T245N
	C245627	円錐曲げ型カートリッジ Ø 3 mm Ø 0.118 in		一般用途	ステーション CDB, CDEB, DI, DDE, DME グリップ T245, T245G, T245P, T245N
	C245628	円錐曲げ型カートリッジ Ø 4 mm HT Ø 0.157 in		一般用途	ステーション CDB, CDEB, DI, DDE, DME グリップ T245, T245G, T245P, T245N
	C245731	ノミ型カートリッジ 0.6 x 0.3 mm 0.024 x 0.011 in		パッケージ 0603	ステーション CDB, CDEB, DI, DDE, DME グリップ T245, T245G, T245P, T245N
	C245773	ノミ型カートリッジ 0.8 x 0.3 mm 0.031 x 0.011 in		パッケージ 0805 スルーホール	ステーション CDB, CDEB, DI, DDE, DME グリップ T245, T245G, T245P, T245N
	C245673	ノミ型カートリッジ 0.8 x 0.3 mm L 0.031 x 0.011 in		パッケージ 0805 スルーホール	ステーション CDB, CDEB, DI, DDE, DME グリップ T245, T245G, T245P, T245N

C245 カートリッジシリーズ T245 一般用途グリップ用

品番	商品明細	商品図および寸法	作業対象部品例	対応するJBC製品
C245742	ノミ型カートリッジ 0.8 x 0.6 mm HT 0.032 x 0.024 in		パッケージ 0805 スルーホール	ステーション CDB, CDEB, DI, DDE, DME グリップ T245, T245G, T245P, T245N
C245774	ノミ型カートリッジ 1.2 x 0.3 mm 0.047 x 0.012 in		一般用途	ステーション CDB, CDEB, DI, DDE, DME グリップ T245, T245G, T245P, T245N
C245906	ノミ型カートリッジ 1.2 x 0.7 mm 0.047 x 0.027 in		一般用途	ステーション CDB, CDEB, DI, DDE, DME グリップ T245, T245G, T245P, T245N
C245806	ノミ型カートリッジ 1.2 x 0.7 mm L 0.047 x 0.028 in		一般用途	ステーション CDB, CDEB, DI, DDE, DME グリップ T245, T245G, T245P, T245N
C245406	ノミ型カートリッジ 1.2 x 0.7 mm HT 0.047 x 0.028 in		一般用途	ステーション CDB, CDEB, DI, DDE, DME グリップ T245, T245G, T245P, T245N
C245768	ノミ型カートリッジ 1.5 x 0.3 mm 0.059 x 0.012 in		一般用途	ステーション CDB, CDEB, DI, DDE, DME グリップ T245, T245G, T245P, T245N
C245944	ノミ型カートリッジ 1.8 x 0.8 mm 0.070 x 0.031 in		一般用途	ステーション CDB, CDEB, DI, DDE, DME グリップ T245, T245G, T245P, T245N
C245844	ノミ型カートリッジ 1.8 x 0.8 mm L 0.071 x 0.031 in		一般用途	ステーション CDB, CDEB, DI, DDE, DME グリップ T245, T245G, T245P, T245N



C245 カートリッジシリーズ T245 一般用途グリップ用

品番	商品明細	商品図および寸法	作業対象部品例	対応するJBC製品
C245907	ノミ型カートリッジ 2.2 x 1 mm 0.087 x 0.039 in		一般用途	ステーション CDB, CDEB, DI, DDE, DME グリップ T245, T245G, T245P, T245N
C245807	ノミ型カートリッジ 2.2 x 1 mm L 0.087 x 0.039 in		一般用途	ステーション CDB, CDEB, DI, DDE, DME グリップ T245, T245G, T245P, T245N
C245407	ノミ型カートリッジ 2.2 x 1 mm HT 0.087 x 0.039 in		一般用途	ステーション CDB, CDEB, DI, DDE, DME グリップ T245, T245G, T245P, T245N
C245770	ノミ型カートリッジ 2.4 x 0.3 mm 0.094 x 0.012 in		一般用途	ステーション CDB, CDEB, DI, DDE, DME グリップ T245, T245G, T245P, T245N
C245759	ノミ型カートリッジ 2.4 x 0.5 mm HT 0.094 x 0.019 in		一般用途	ステーション CDB, CDEB, DI, DDE, DME グリップ T245, T245G, T245P, T245N
C245741	ノミ型カートリッジ 2.4 x 0.6 mm HT 0.095 x 0.024 in		一般用途	ステーション CDB, CDEB, DI, DDE, DME グリップ T245, T245G, T245P, T245N
C245729	ノミ型カートリッジ 2.7 x 1 mm 0.106 x 0.039 in		一般用途	ステーション CDB, CDEB, DI, DDE, DME グリップ T245, T245G, T245P, T245N
C245061	ノミ型カートリッジ 3 x 1 mm 0.118 x 0.039 in		一般用途	ステーション CDB, CDEB, DI, DDE, DME グリップ T245, T245G, T245P, T245N

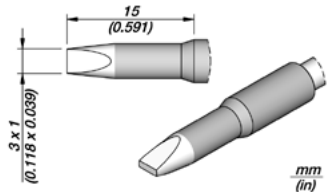
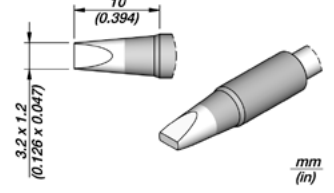
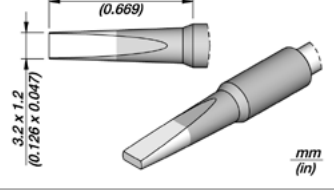
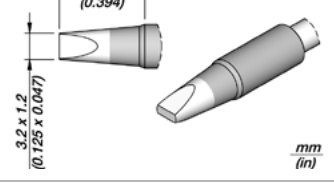
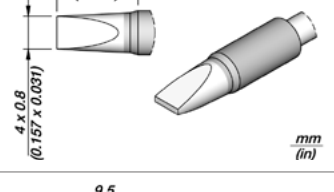
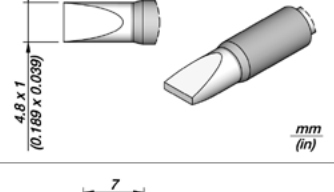
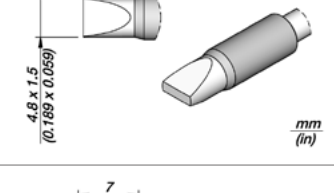
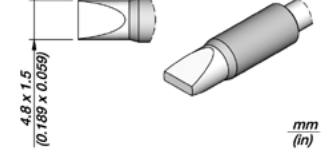

C245 カートリッジシリーズ T245 一般用途グリップ用

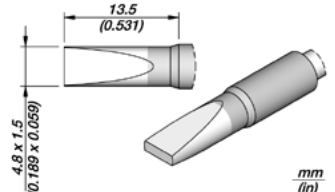
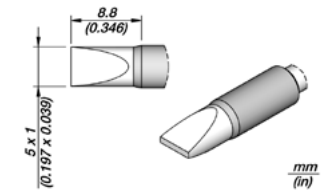
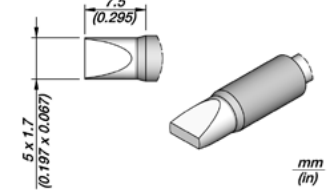
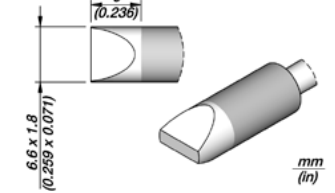
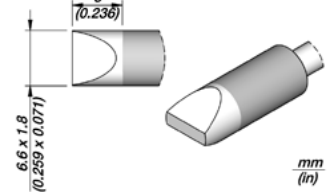
	品番	商品明細	商品図および寸法	作業対象部品例	対応するJBC製品
	C245261	ノミ型カートリッジ 3 x 1 mm L 0.118 x 0.039 in		一般用途	ステーション CDB, CDEB, DI, DDE, DME グリップ T245, T245G, T245P, T245N
	C245911	ノミ型カートリッジ 3.2 x 1.2 mm 0.126 x 0.047 in		一般用途	ステーション CDB, CDEB, DI, DDE, DME グリップ T245, T245G, T245P, T245N
	C245775	ノミ型カートリッジ 3.2 x 1.2 mm S1 0.126 x 0.047 in		一般用途	ステーション CDB, CDEB, DI, DDE, DME グリップ T245, T245G, T245P, T245N
	C245811	ノミ型カートリッジ 3.2 x 1.2 mm L 0.125 x 0.047 in		一般用途	ステーション CDB, CDEB, DI, DDE, DME グリップ T245, T245G, T245P, T245N
	C245755	ノミ型カートリッジ 4 x 0.8 mm HT 0.157 x 0.031 in		一般用途	ステーション CDB, CDEB, DI, DDE, DME グリップ T245, T245G, T245P, T245N
	C245756	ノミ型カートリッジ 4.8 x 1 mm HT 0.189 x 0.374 in		一般用途	ステーション CDB, CDEB, DI, DDE, DME グリップ T245, T245G, T245P, T245N
	C245908	ノミ型カートリッジ 4.8 x 1.5 mm HT S1 0.189 x 0.059 in		一般用途	ステーション CDB, CDEB, DI, DDE, DME グリップ T245, T245G, T245P, T245N
	C245808	ノミ型カートリッジ 4.8 x 1.5 mm HT L 0.189 x 0.059 in		一般用途	ステーション CDB, CDEB, DI, DDE, DME グリップ T245, T245G, T245P, T245N

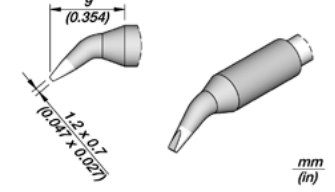
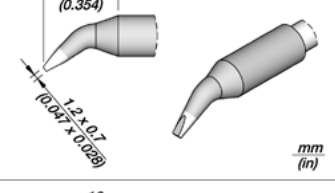
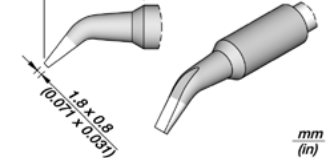

C245 カートリッジシリーズ T245 一般用途グリップ用

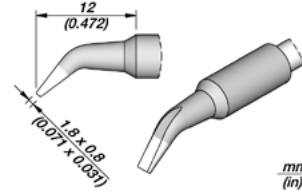
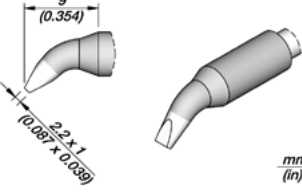
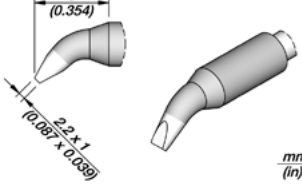
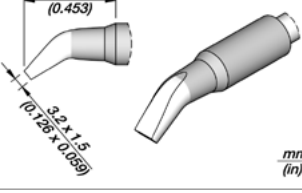
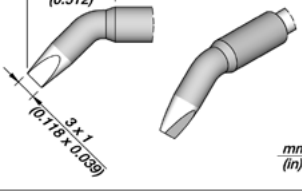
	品番	商品明細	商品図および寸法	作業対象部品例	対応するJBC製品
	C245708	ノミ型カートリッジ 4.8 x 1.5 mm HT S2 0.189 x 0.059 in		一般用途	ステーション CDB, CDEB, DI, DDE, DME グリップ T245, T245G, T245P, T245N
	C245967	ノミ型カートリッジ 5 x 1 mm HT 0.197 x 0.039 in		一般用途	ステーション CDB, CDEB, DI, DDE, DME グリップ T245, T245G, T245P, T245N
	C245069	ノミ型カートリッジ 5 x 1.7 mm HT 0.197 x 0.067 in		一般用途	ステーション CDB, CDEB, DI, DDE, DME グリップ T245, T245G, T245P, T245N
	C245966	ノミ型カートリッジ 6.6 x 1.8 mm HT 0.259 x 0.071 in		一般用途	ステーション CDB, CDEB, DI, DDE, DME グリップ T245, T245G, T245P, T245N
	C245866	ノミ型カートリッジ 6.6 x 1.8 mm HT L 0.259 x 0.071 in		一般用途	ステーション CDB, CDEB, DI, DDE, DME グリップ T245, T245G, T245P, T245N
	C245962	ノミ型曲げ形状 カートリッジ 1.2 x 0.7 mm 0.047 x 0.027 in		一般用途	ステーション CDB, CDEB, DI, DDE, DME グリップ T245, T245G, T245P, T245N
	C245862	ノミ型曲げ形状 カートリッジ 1.2 x 0.7 mm L 0.047 x 0.028 in		一般用途	ステーション CDB, CDEB, DI, DDE, DME グリップ T245, T245G, T245P, T245N
	C245963	ノミ型曲げ形状 カートリッジ 1.8 x 0.8 mm 0.071 x 0.031 in		一般用途	ステーション CDB, CDEB, DI, DDE, DME グリップ T245, T245G, T245P, T245N

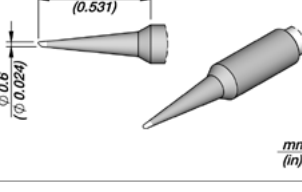
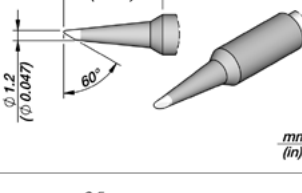
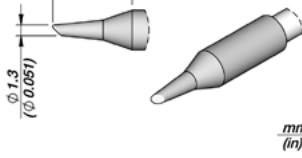
C245 カートリッジシリーズ T245 一般用途グリップ用

	品番	商品明細	商品図および寸法	作業対象部品例	対応するJBC製品
	C245863	ノミ型曲げ形状 カートリッジ 1.8 x 0.8 mm L 0.071 x 0.031 in		一般用途	ステーション CDB, CDEB, DI, DDE, DME グリップ T245, T245G, T245P, T245N
	C245946	ノミ型曲げ形状 カートリッジ 2.2 x 1 mm 0.087 x 0.039 in		一般用途	ステーション CDB, CDEB, DI, DDE, DME グリップ T245, T245G, T245P, T245N
	C245846	ノミ型曲げ形状 カートリッジ 2.2 x 1 mm L 0.087 x 0.039 in		一般用途	ステーション CDB, CDEB, DI, DDE, DME グリップ T245, T245G, T245P, T245N
	C245732	ノミ型曲げ形状 カートリッジ 3.2 x 1.5 mm 0.126 x 0.059 in		一般用途	ステーション CDB, CDEB, DI, DDE, DME グリップ T245, T245G, T245P, T245N
	C245761	ノミ型曲げ形状 カートリッジ 3 x 1 mm 0.118 x 0.039 in		一般用途	ステーション CDB, CDEB, DI, DDE, DME グリップ T245, T245G, T245P, T245N
	C245747	面取り型カートリッジ Ø 0.6 mm Ø 0.024 in		パッケージ 0603 スルーホール	ステーション CDB, CDEB, DI, DDE, DME グリップ T245, T245G, T245P, T245N
	C245710	面取り型カートリッジ Ø 1.2 mm Ø 0.047 in		SMD 引きはんだ付け スルーホール	ステーション CDB, CDEB, DI, DDE, DME グリップ T245, T245G, T245P, T245N
	C245064	面取り型カートリッジ Ø 1.3 mm Ø 0.051 in		SMD 引きはんだ付け スルーホール 錫メッキされた表面部が 小さい蹄型こて先、 タッチアップに最適	ステーション CDB, CDEB, DI, DDE, DME グリップ T245, T245G, T245P, T245N

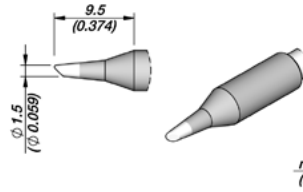
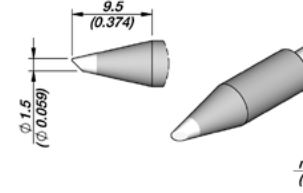
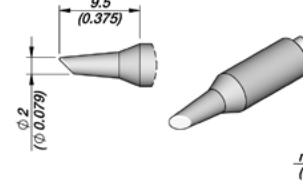
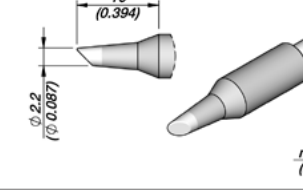
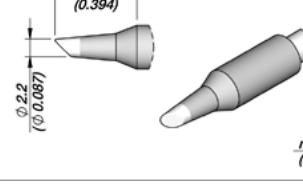

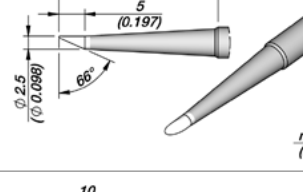
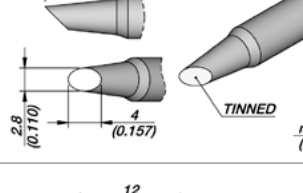
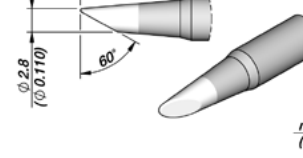

C245 カートリッジシリーズ T245 一般用途グリップ用

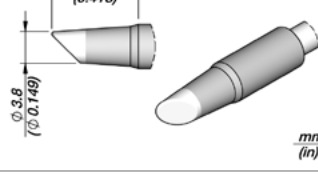
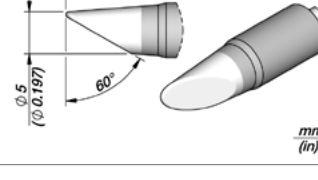
	品番	商品明細	商品図および寸法	作業対象部品例	対応するJBC製品
	C245905	面取り型カートリッジ Ø 1.5 mm Ø 0.059 in		SMD 引きはんだ付け スルーホール	ステーション CDB, CDEB, DI, DDE, DME グリップ T245, T245G, T245P, T245N
	C245405	面取り型カートリッジ Ø 1.5 mm HT Ø 0.059 in		SMD 引きはんだ付け スルーホール	ステーション CDB, CDEB, DI, DDE, DME グリップ T245, T245G, T245P, T245N
	C245102	面取り型カートリッジ Ø 2 mm Ø 0.079 in		SMD 引きはんだ付け スルーホール 錫メッキされた表面部が 小さい蹄型こて先、 タッチアップに最適	ステーション CDB, CDEB, DI, DDE, DME グリップ T245, T245G, T245P, T245N
	C245945	面取り型カートリッジ Ø 2.2 mm Ø 0.087 in		SMD 引きはんだ付け スルーホール	ステーション CDB, CDEB, DI, DDE, DME グリップ T245, T245G, T245P, T245N
	C245845	面取り型カートリッジ Ø 2.2 mm L Ø 0.087 in		SMD 引きはんだ付け スルーホール	ステーション CDB, CDEB, DI, DDE, DME グリップ T245, T245G, T245P, T245N
	C245795	面取り型カートリッジ Ø 2.5 mm L Ø 0.098 in		SMD 引きはんだ付け スルーホール	ステーション CDB, CDEB, DI, DDE, DME グリップ T245, T245G, T245P, T245N
	C245784	面取り型カートリッジ Ø 2.8 mm Ø 0.110 in		SMD 引きはんだ付け スルーホール	ステーション CDB, CDEB, DI, DDE, DME グリップ T245, T245G, T245P, T245N
	C245793	面取り型カートリッジ Ø 2.8 mm - 60° Ø 0.110 in - 60°		SMD 引きはんだ付け スルーホール	ステーション CDB, CDEB, DI, DDE, DME グリップ T245, T245G, T245P, T245N

C245 カートリッジシリーズ T245 一般用途グリップ用

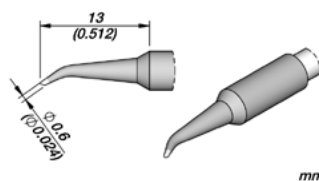
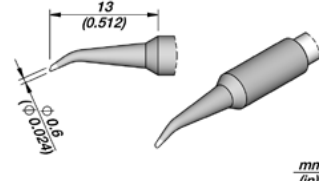
	品番	商品明細	商品図および寸法	作業対象部品例	対応するJBC製品
	C245912	面取り型カートリッジ Ø 3 mm Ø 0.118 in		SMD引きはんだ付け スルーホール	ステーション CDB, CDEB, DI, DDE, DME グリップ T245, T245G, T245P, T245N
	C245812	面取り型カートリッジ Ø 3 mm L Ø 0.118 in		SMD引きはんだ付け スルーホール	ステーション CDB, CDEB, DI, DDE, DME グリップ T245, T245G, T245P, T245N
	C245056	面取り型カートリッジ Ø 3.5 mm HT Ø 0.138 in		SMD引きはんだ付け スルーホール	ステーション CDB, CDEB, DI, DDE, DME グリップ T245, T245G, T245P, T245N
	C245256	面取り型カートリッジ Ø 3.5 mm HT L Ø 0.138 in		SMD引きはんだ付け スルーホール	ステーション CDB, CDEB, DI, DDE, DME グリップ T245, T245G, T245P, T245N
	C245797	面取り型カートリッジ Ø 3.8 mm Ø 0.149 in		錫メッキされた表面部が 小さい蹄型こて先、 タッチアップに最適	ステーション CDB, CDEB, DI, DDE, DME グリップ T245, T245G, T245P, T245N
	C245951	面取り型カートリッジ Ø 3.8 mm HT Ø 0.149 in		SMD引きはんだ付け スルーホール	ステーション CDB, CDEB, DI, DDE, DME グリップ T245, T245G, T245P, T245N
	C245766	面取り型カートリッジ Ø 5 mm Ø 0.197 in		広域	ステーション CDB, CDEB, DI, DDE, DME グリップ T245, T245G, T245P, T245N
	C245301	面取り型カートリッジ Ø 8.8 mm Ø 0.346 in		広域	ステーション CDB, CDEB, DI, DDE, DME グリップ T245, T245G, T245P, T245N

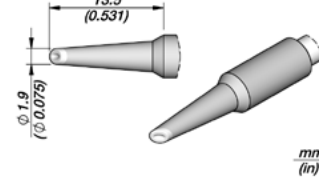
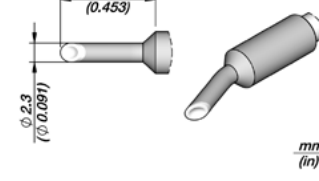
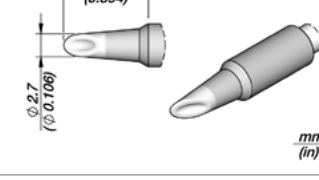
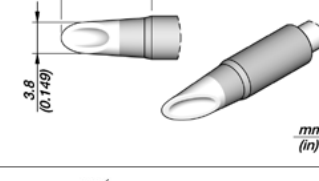
C245 カートリッジシリーズ T245 一般用途グリップ用

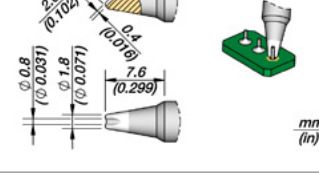
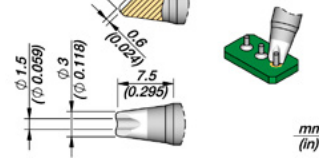
	品番	商品明細	商品図および寸法	作業対象部品例	対応するJBC製品	
	C245748	面取り曲げ型 カートリッジ Ø 0.6 mm S1 Ø 0.024 in		パッケージ 0603 スルーホール	ステーション CDB, CDEB, DI, DDE, DME グリップ T245, T245G, T245P, T245N	
	C245749	面取り曲げ型 カートリッジ Ø 0.6 mm S2 Ø 0.024 in		パッケージ 0603 スルーホール	ステーション CDB, CDEB, DI, DDE, DME グリップ T245, T245G, T245P, T245N	
	C245965	スプーン型カートリッジ Ø 1.9 mm Ø 0.075 in		SMD引きはんだ付け	ステーション CDB, CDEB, DI, DDE, DME グリップ T245, T245G, T245P, T245N	
	C245067	スプーン型カートリッジ Ø 2.3 mm Ø 0.091 in		SMD引きはんだ付け	ステーション CDB, CDEB, DI, DDE, DME グリップ T245, T245G, T245P, T245N	
	C245931	スプーン型カートリッジ Ø 2.7 mm Ø 0.106 in		SMD引きはんだ付け	ステーション CDB, CDEB, DI, DDE, DME グリップ T245, T245G, T245P, T245N	
	C245938	スプーン型カートリッジ Ø 3.8 mm Ø 0.149 in		SMD引きはんだ付け	ステーション CDB, CDEB, DI, DDE, DME グリップ T245, T245G, T245P, T245N	
		C245790	パレル型カートリッジ Ø 0.8 mm Ø 0.031 in		スルーホール ケーブルはんだ付け/ はんだ除去	ステーション CDB, CDEB, DI, DDE, DME グリップ T245, T245G, T245P, T245N
		C245785	パレル型カートリッジ Ø 1.5 mm Ø 0.059 in		スルーホール はんだ付け/はんだ除去	ステーション CDB, CDEB, DI, DDE, DME グリップ T245, T245G, T245P, T245N

C245 カートリッジシリーズ T245 一般用途グリップ用

品番	商品明細	商品図および寸法	作業対象部品例	対応するJBC製品
C245763	ピン/コネクタ用 カートリッジ Ø 2.5 mm Ø 0.098 in		スルーホール ケーブルはんだ付け/ はんだ除去	ステーション CDB, CDEB, DI, DDE, DME グリップ T245, T245G, T245P, T245N
C245760	ピン/コネクタ用 カートリッジ Ø 3.5 mm Ø 0.138 in		スルーホール ケーブルはんだ付け/ はんだ除去	ステーション CDB, CDEB, DI, DDE, DME グリップ T245, T245G, T245P, T245N
C245762	ピン/コネクタ用 カートリッジ R. 4.5 mm R. 0.177 in		ケーブルはんだ付け/ はんだ除去	ステーション CDB, CDEB, DI, DDE, DME グリップ T245, T245G, T245P, T245N
C245662	丸型コネクタ用 カートリッジ R. 4.5 mm L R. 0.177 in		ケーブルはんだ付け/ はんだ除去	ステーション CDB, CDEB, DI, DDE, DME グリップ T245, T245G, T245P, T245N
C245789	ナイフ型カートリッジ 3.8 x 0.3 mm 0.150 x 0.012 in		SMD 引きはんだ付け	ステーション CDB, CDEB, DI, DDE, DME グリップ T245, T245G, T245P, T245N
C245939	ナイフ型カートリッジ 6.0 x 0.4 mm 0.236 x 0.016 in		SMD 引きはんだ付け	ステーション CDB, CDEB, DI, DDE, DME グリップ T245, T245G, T245P, T245N
C245765	ナイフ型カートリッジ 6.0 x 0.4 mm S1 0.236 x 0.016 in		SMD 引きはんだ付け	ステーション CDB, CDEB, DI, DDE, DME グリップ T245, T245G, T245P, T245N
C245955	ナイフ型カートリッジ 13 x 0.5 mm 0.512 x 0.020 in		SMD 引きはんだ付け コネクタはんだ除去	ステーション CDB, CDEB, DI, DDE, DME グリップ T245, T245G, T245P, T245N

C245 カートリッジシリーズ T245 一般用途グリップ用

品番	商品明細	商品図および寸法	作業対象部品例	対応するJBC製品
C245914	ブレード型カートリッジ 10 mm S1 0.394 in		ランドクリーニング コネクタはんだ除去	ステーション CDB, CDEB, DI, DDE, DME グリップ T245, T245G, T245P, T245N
C245752	ブレード型カートリッジ 15 mm 0.591 in		ランドクリーニング コネクタはんだ除去	ステーション CDB, CDEB, DI, DDE, DME グリップ T245, T245G, T245P, T245N
C245913	ブレード型カートリッジ 21 mm 0.827 in		ランドクリーニング コネクタはんだ除去	ステーション CDB, CDEB, DI, DDE, DME グリップ T245, T245G, T245P, T245N
C245949	ブレード型カートリッジ 32 mm 1.260 in		ランドクリーニング コネクタはんだ除去	ステーション CDB, CDEB, DI, DDE, DME グリップ T245, T245G, T245P, T245N
C245776	ブレード型カートリッジ 37 mm 1.457 in		ランドクリーニング コネクタはんだ除去	ステーション CDB, CDEB, DI, DDE, DME グリップ T245, T245G, T245P, T245N
C245792	ブレード型カートリッジ 40 mm 1.575 in		ランドクリーニング コネクタはんだ除去	ステーション CDB, CDEB, DI, DDE, DME グリップ T245, T245G, T245P, T245N
C245730	ブレード型カートリッジ 10 mm S2 0.394 in		ランドクリーニング コネクタはんだ除去	ステーション CDB, CDEB, DI, DDE, DME グリップ T245, T245G, T245P, T245N
C245728	マルチパッドブレード型 カートリッジ 10.1 mm 0.398 in		コネクタ はんだ付け/はんだ除去	ステーション CDB, CDEB, DI, DDE, DME グリップ T245, T245G, T245P, T245N

C245 カートリッジシリーズ T245 一般用途グリップ用

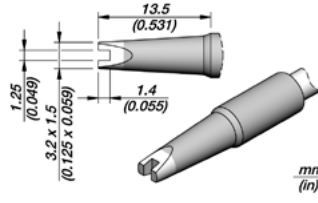
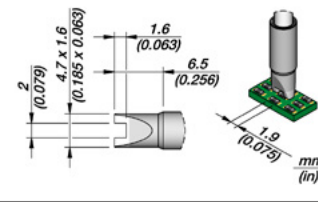
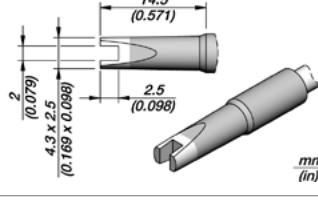
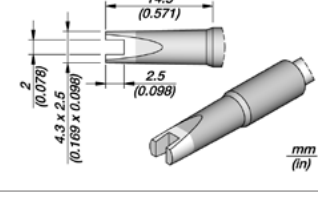
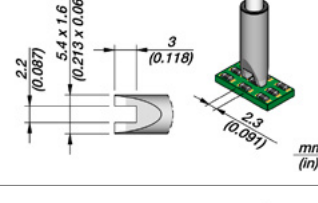
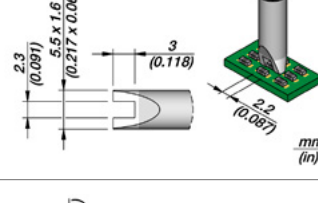
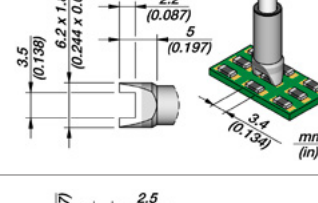
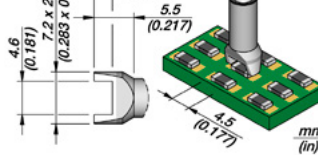
品番	商品明細	商品図および寸法	作業対象部品例	対応するJBC製品
 C245757	チップ用カートリッジ 1.25 mm 0.049 in		SMD レジスタ SMD コンデンサー	ステーション CDB, CDEB, DI, DDE, DME グリップ T245, T245G, T245P, T245N
C245016	チップ用カートリッジ 1.9 mm 0.075 in		SMD レジスタ SMD コンデンサー	ステーション CDB, CDEB, DI, DDE, DME グリップ T245, T245G, T245P, T245N
C245758	チップ用カートリッジ 2 mm 0.079 in		SMD レジスタ SMD コンデンサー	ステーション CDB, CDEB, DI, DDE, DME グリップ T245, T245G, T245P, T245N
C245658	チップ用カートリッジ 2.0 mm L 0.078 in		SMD レジスタ SMD コンデンサー	ステーション CDB, CDEB, DI, DDE, DME グリップ T245, T245G, T245P, T245N
C245017	チップ用カートリッジ 2.3 mm S1 0.091 in		SMD レジスタ SMD コンデンサー	ステーション CDB, CDEB, DI, DDE, DME グリップ T245, T245G, T245P, T245N
C245150	チップ用カートリッジ 2.2 mm S2 0.087 in		SMD レジスタ SMD コンデンサー	ステーション CDB, CDEB, DI, DDE, DME グリップ T245, T245G, T245P, T245N
C245018	チップ用カートリッジ 3.4 mm 0.134 in		SMD レジスタ SMD コンデンサー	ステーション CDB, CDEB, DI, DDE, DME グリップ T245, T245G, T245P, T245N
C245019	チップ用カートリッジ 4.5 mm 0.177 in		SMD レジスタ SMD コンデンサー	ステーション CDB, CDEB, DI, DDE, DME グリップ T245, T245G, T245P, T245N

C245 カートリッジシリーズ T245 一般用途グリップ用

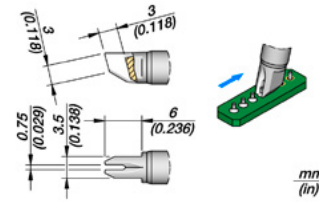
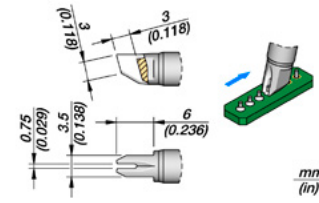
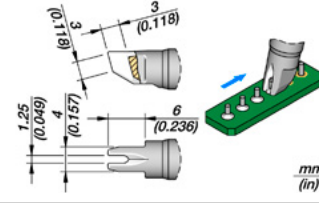
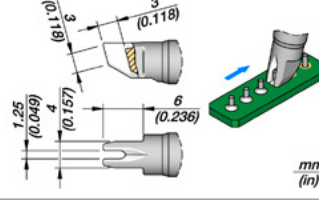
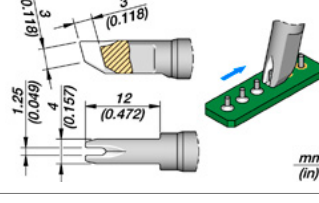
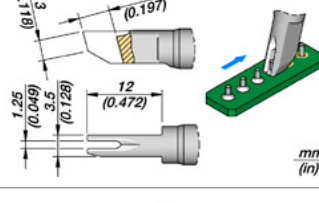
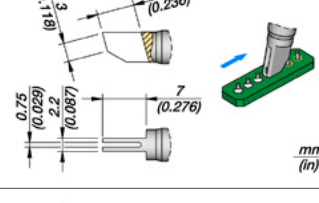
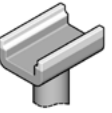
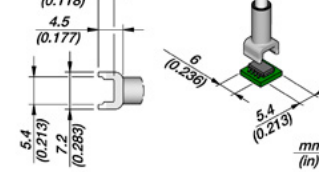
品番	商品明細	商品図および寸法	作業対象部品例	対応するJBC製品
 C245754	引きはんだ用カートリッジ 0.75 mm 0.029 in		SMD 引きはんだ付け	ステーション CDB, CDEB, DI, DDE, DME グリップ T245, T245G, T245P, T245N
C245654	引きはんだ用カートリッジ 0.75 mm L 0.029 in		SMD 引きはんだ付け	ステーション CDB, CDEB, DI, DDE, DME グリップ T245, T245G, T245P, T245N
C245751	引きはんだ用カートリッジ 1.25 mm 0.049 in		SMD 引きはんだ付け	ステーション CDB, CDEB, DI, DDE, DME グリップ T245, T245G, T245P, T245N
C245651	引きはんだ用カートリッジ 1.25 mm L 0.049 in		SMD 引きはんだ付け	ステーション CDB, CDEB, DI, DDE, DME グリップ T245, T245G, T245P, T245N
C245667	引きはんだ用カートリッジ 1.25 mm S1 L 0.049 in		SMD 引きはんだ付け	ステーション CDB, CDEB, DI, DDE, DME グリップ T245, T245G, T245P, T245N
C245669	引きはんだ用カートリッジ 1.25 mm S2 L 0.049 in		SMD 引きはんだ付け	ステーション CDB, CDEB, DI, DDE, DME グリップ T245, T245G, T245P, T245N
C245796	引きはんだ用カートリッジ 2.2 x 0.75 mm 0.087 x 0.029 in		SMD 引きはんだ付け	ステーション CDB, CDEB, DI, DDE, DME グリップ T245, T245G, T245P, T245N
 C245220	トンネル型カートリッジ 5.4 x 6 mm 0.213 x 0.236 in		DIP, IC	ステーション CDB, CDEB, DI, DDE, DME グリップ T245, T245G, T245P, T245N



C245 カートリッジシリーズ T245 一般用途グリップ用

品番	商品明細	商品図および寸法	作業対象部品例	対応するJBC製品
C245250	トンネル型カートリッジ 5.4 x 8 mm 0.213 x 0.315 in		DIP, IC	ステーション CDB, CDEB, DI, DDE, DME グリップ T245, T245G, T245P, T245N
C245221	トンネル型カートリッジ 5.4 x 10 mm 0.213 x 0.394 in		DIP, IC	ステーション CDB, CDEB, DI, DDE, DME グリップ T245, T245G, T245P, T245N
C245303	トンネル型カートリッジ 6.5 x 6 mm 0.256 x 0.236 in		DIP, IC	ステーション CDB, CDEB, DI, DDE, DME グリップ T245, T245G, T245P, T245N
C245222	トンネル型カートリッジ 7.1 x 13 mm 0.279 x 0.512 in		DIP, IC	ステーション CDB, CDEB, DI, DDE, DME グリップ T245, T245G, T245P, T245N
C245306	トンネル型カートリッジ 9.6 x 10 mm 0.378 x 0.394 in		DIP, IC	ステーション CDB, CDEB, DI, DDE, DME グリップ T245, T245G, T245P, T245N
C245305	トンネル型カートリッジ 9.6 x 12 mm 0.378 x 0.472 in		DIP, IC	ステーション CDB, CDEB, DI, DDE, DME グリップ T245, T245G, T245P, T245N
C245304	トンネル型カートリッジ 9.6 x 15 mm 0.378 x 0.591 in		DIP, IC	ステーション CDB, CDEB, DI, DDE, DME グリップ T245, T245G, T245P, T245N
C245215	トンネル型カートリッジ 9.6 x 18 mm 0.378 x 0.709 in		DIP, IC	ステーション CDB, CDEB, DI, DDE, DME グリップ T245, T245G, T245P, T245N

C245 カートリッジシリーズ T245 一般用途グリップ用

品番	商品明細	商品図および寸法	作業対象部品例	対応するJBC製品
C245226	トンネル型カートリッジ 15.2 x 29 mm 0.598 x 1.142 in		DIP, IC	ステーション CDB, CDEB, DI, DDE, DME グリップ T245, T245G, T245P, T245N
C245223	QFP部品用 カートリッジ 8.5 x 8.5 mm 0.335 x 0.335 in		QFP	ステーション CDB, CDEB, DI, DDE, DME グリップ T245, T245G, T245P, T245N
C245224	QFP部品用 カートリッジ 12 x 12 mm 0.472 x 0.472 in		QFP	ステーション CDB, CDEB, DI, DDE, DME グリップ T245, T245G, T245P, T245N
C245351	QFP部品用 カートリッジ 12.3 x 12.3 mm 0.484 x 0.484 in		QFP	ステーション CDB, CDEB, DI, DDE, DME グリップ T245, T245G, T245P, T245N
C245228	QFP部品用 カートリッジ 12.4 x 15 mm 0.488 x 0.591 in		QFP	ステーション CDB, CDEB, DI, DDE, DME グリップ T245, T245G, T245P, T245N
C245315	QFP部品用 カートリッジ 15 x 15 mm 0.591 x 0.591 in		QFP	ステーション CDB, CDEB, DI, DDE, DME グリップ T245, T245G, T245P, T245N
C245352	QFP部品用 カートリッジ 15.4 x 15.4 mm 0.606 x 0.606 in		QFP	ステーション CDB, CDEB, DI, DDE, DME グリップ T245, T245G, T245P, T245N
C245227	QFP部品用 カートリッジ 17.5 x 17.5 mm 0.689 x 0.689 in		QFP	ステーション CDB, CDEB, DI, DDE, DME グリップ T245, T245G, T245P, T245N

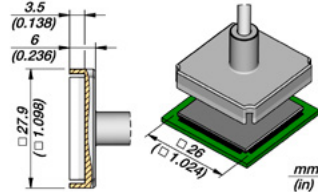
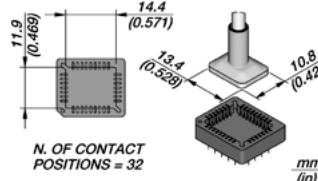
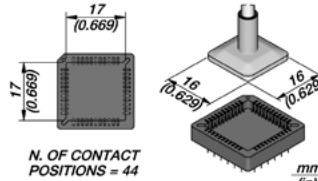

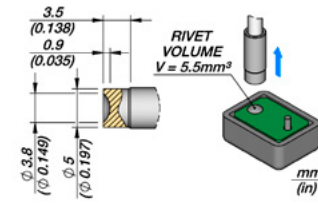
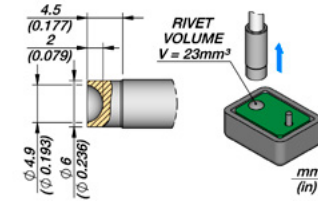
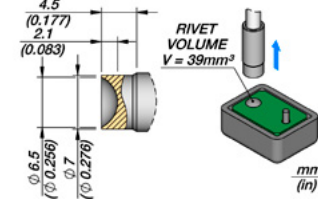
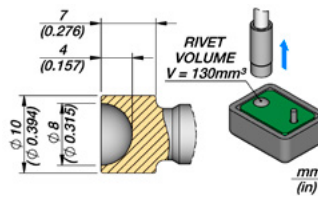
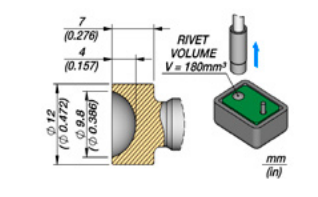

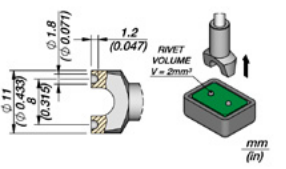
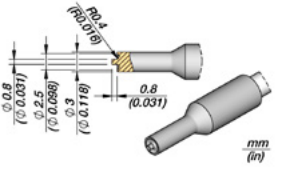
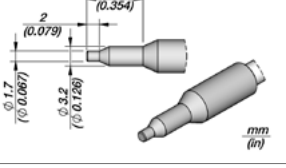
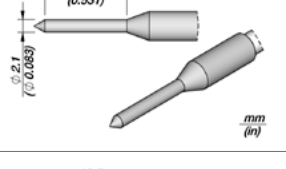
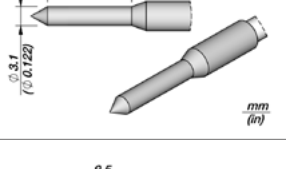
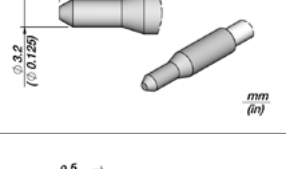
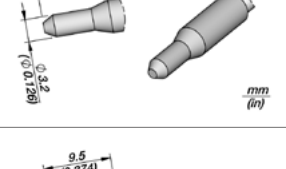
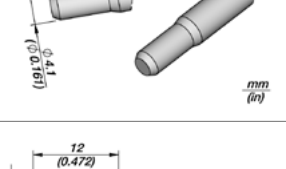
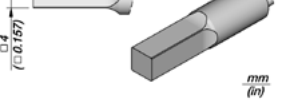

C245 カートリッジシリーズ T245 一般用途グリッパ用

品番	商品明細	商品図および寸法	作業対象部品例	対応するJBC製品
 C245344	QFP部品用 カートリッジ 26 x 26 mm 1.024 x 1.024 in	 3.5 (0.138) 0.9 (0.236) 27.9 (1.098) 26 (1.024)	QFP	ステーション CDB, CDEB, DI, DDE, DME グリッパ T245, T245G, T245P, T245N
C245248	ソケット用カートリッジ 11.9 x 14.4 mm 0.469 x 0.571 in	 11.9 (0.469) 14.4 (0.571) 13.4 (0.528) 10.8 (0.425) N. OF CONTACT POSITIONS = 32	PLCC ソケット	ステーション CDB, CDEB, DI, DDE, DME グリッパ T245, T245G, T245P, T245N
C245247	ソケット用カートリッジ 17 x 17 mm 0.669 x 0.669 in	 17 (0.669) 17 (0.669) 16 (0.629) 16 (0.629) N. OF CONTACT POSITIONS = 44	PLCC ソケット	ステーション CDB, CDEB, DI, DDE, DME グリッパ T245, T245G, T245P, T245N
 C245053	ヒートステータリング用 カートリッジ Ø 3.8 mm Ø 0.149 in	 3.5 (0.138) 0.9 (0.035) 3.8 (0.149) 0.5 (0.0197) RIVET VOLUME V = 5.5mm ³	クロム仕上げ 樹脂リベット	ステーション CDB, CDEB, DI, DDE, DME グリッパ T245, T245G, T245P, T245N
C245052	ヒートステータリング用 カートリッジ Ø 4.9 mm Ø 0.193 in	 4.5 (0.177) 2 (0.079) 4.9 (0.193) 0.6 (0.236) RIVET VOLUME V = 23mm ³	クロム仕上げ 樹脂リベット	ステーション CDB, CDEB, DI, DDE, DME グリッパ T245, T245G, T245P, T245N
C245054	ヒートステータリング用 カートリッジ Ø 6.5 mm Ø 0.256 in	 4.5 (0.177) 2.1 (0.083) 6.5 (0.256) 0.7 (0.276) RIVET VOLUME V = 39mm ³	クロム仕上げ 樹脂リベット	ステーション CDB, CDEB, DI, DDE, DME グリッパ T245, T245G, T245P, T245N
C245798	ヒートステータリング用 カートリッジ Ø 8 mm Ø 0.315 in	 7 (0.276) 4 (0.157) 8 (0.315) 0.8 (0.315) RIVET VOLUME V = 130mm ³	クロム仕上げ 樹脂リベット	ステーション CDB, CDEB, DI, DDE, DME グリッパ T245, T245G, T245P, T245N
C245791	ヒートステータリング用 カートリッジ Ø 9.8 mm Ø 0.386 in	 7 (0.276) 4 (0.157) 9.8 (0.386) 0.8 (0.315) RIVET VOLUME V = 180mm ³	クロム仕上げ 樹脂リベット	ステーション CDB, CDEB, DI, DDE, DME グリッパ T245, T245G, T245P, T245N

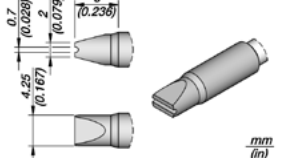
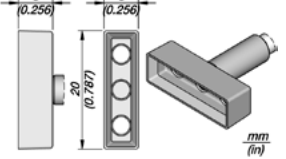

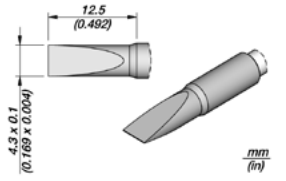
C245 カートリッジシリーズ T245 一般用途グリッパ用

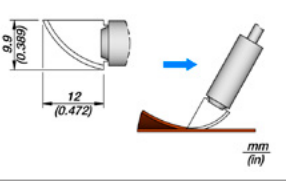
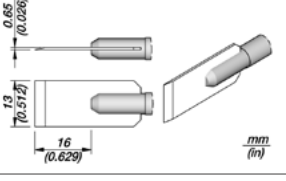
品番	商品明細	商品図および寸法	作業対象部品例	対応するJBC製品
 C245143	ヒートステータリング (ダブル)用 カートリッジ Ø 1.8 mm Ø 0.071 in	 1.8 (0.071) 1.2 (0.047) 0.8 (0.031) RIVET VOLUME V = 2mm ³	クロム仕上げ 樹脂リベット	ステーション CDB, CDEB, DI, DDE, DME グリッパ T245, T245G, T245P, T245N
C245163	ヒートステータリング (中空)用 カートリッジ Ø 2.5 mm Ø 0.098 in	 2.5 (0.098) 0.8 (0.031) RIVET VOLUME V = 2mm ³	クロム仕上げ 樹脂リベット	ステーション CDB, CDEB, DI, DDE, DME グリッパ T245, T245G, T245P, T245N
C245166	プラスチック用 インソックスカートリッジ Ø 1.7 mm Ø 0.067 in	 1.7 (0.067) 0.8 (0.031) RIVET VOLUME V = 2mm ³	プラスチック	ステーション CDB, CDEB, DI, DDE, DME グリッパ T245, T245G, T245P, T245N
C245167	プラスチック穴開け パンチ用カートリッジ Ø 2.1 mm Ø 0.083 in	 2.1 (0.083) 13.5 (0.531) 0.8 (0.031) RIVET VOLUME V = 2mm ³	プラスチック	ステーション CDB, CDEB, DI, DDE, DME グリッパ T245, T245G, T245P, T245N
C245168	プラスチック穴開け パンチ用カートリッジ Ø 3.1 mm Ø 0.122 in	 3.1 (0.122) 13.5 (0.531) 0.8 (0.031) RIVET VOLUME V = 2mm ³	プラスチック	ステーション CDB, CDEB, DI, DDE, DME グリッパ T245, T245G, T245P, T245N
C245688	ヒートステータリング用 カートリッジ Ø 3.2 mm Ø 0.125 in	 3.2 (0.125) 9.5 (0.374) 0.8 (0.031) RIVET VOLUME V = 2mm ³	プラスチック	ステーション CDB, CDEB, DI, DDE, DME グリッパ T245, T245G, T245P, T245N
C245312	ヒートステータリング用 カートリッジ Ø 3.2 mm Ø 0.126 in	 3.2 (0.126) 9.5 (0.374) 0.8 (0.031) RIVET VOLUME V = 2mm ³	プラスチック	ステーション CDB, CDEB, DI, DDE, DME グリッパ T245, T245G, T245P, T245N
C245313	プラスチック用 カートリッジ Ø 4.1 mm Ø 0.161 in	 4.1 (0.161) 9.5 (0.374) 0.8 (0.031) RIVET VOLUME V = 2mm ³	プラスチック	ステーション CDB, CDEB, DI, DDE, DME グリッパ T245, T245G, T245P, T245N
C245123	プラスチック用 カートリッジ 4 x 4 mm 0.157 in	 4 (0.157) 12 (0.472) 0.8 (0.031) RIVET VOLUME V = 2mm ³	プラスチック	ステーション CDB, CDEB, DI, DDE, DME グリッパ T245, T245G, T245P, T245N

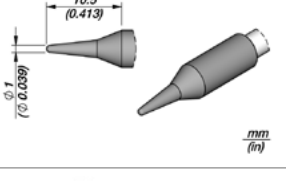
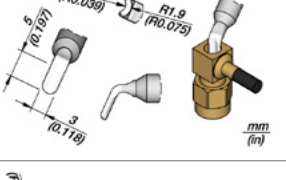
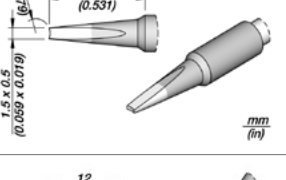
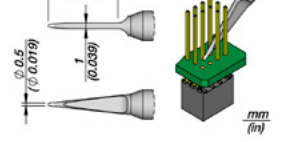
C245 カートリッジシリーズ T245 一般用途グリップ用



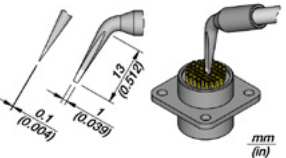
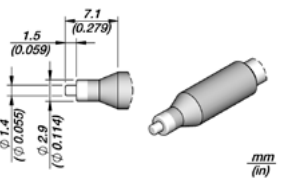
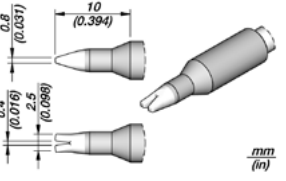
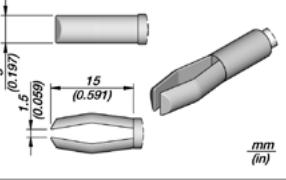
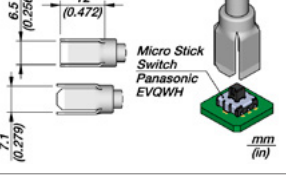
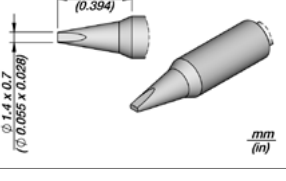
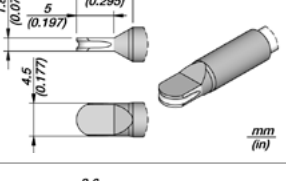
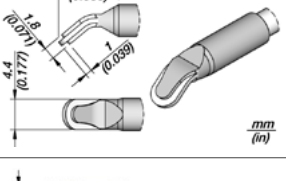

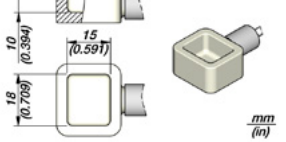
品番	商品明細	商品図および寸法	作業対象部品例	対応するJBC製品
 C245124	プラスチック用 カートリッジ 4.25 x 2 mm 0.167 x 0.079 in		プラスチック	ステーション CDB, CDEB, DI, DDE, DME グリップ T245, T245G, T245P, T245N
C245311	プラスチック用 カートリッジ 20 x 6 mm 0.787 x 0.256 in		プラスチック	ステーション CDB, CDEB, DI, DDE, DME グリップ T245, T245G, T245P, T245N
 C245109	コンフォーマルコーテ ィング 除去用カートリッジ 4.3 x 0.1 mm 0.169 x 0.004 in		アンダーフィル封止材除去	ステーション CDB, CDEB, DI, DDE, DME グリップ T245, T245G, T245P, T245N
 C245138	カッター型 カートリッジ 12 mm 0.472 in		プラスチック ゴム カッター	ステーション CDB, CDEB, DI, DDE, DME グリップ T245, T245G, T245P, T245N
C245121	カッター型 カートリッジ 13 mm 0.512 in		プラスチック ゴム カッター	ステーション CDB, CDEB, DI, DDE, DME グリップ T245, T245G, T245P, T245N
 C245119	円錐型テフロンコート カートリッジ Ø 1 mm Ø 0.039 in		プラスチック	ステーション CDB, CDEB, DI, DDE, DME グリップ T245, T245G, T245P, T245N
C245116	ピン/コネクタ用 カートリッジ R. 1 mm R. 0.039 in		スルーホール 同軸コネクタ	ステーション CDB, CDEB, DI, DDE, DME グリップ T245, T245G, T245P, T245N
C245122	ピン/コネクタ用 カートリッジ 1.5 x 0.5 mm 0.059 x 0.019 in		シリンダー部品	ステーション CDB, CDEB, DI, DDE, DME グリップ T245, T245G, T245P, T245N
C245764	狭ピッチ用 カートリッジ Ø 0.5 mm Ø 0.019 in		パッケージ 0603 QFP, IC 狭ピッチ	ステーション CDB, CDEB, DI, DDE, DME グリップ T245, T245G, T245P, T245N

C245 カートリッジシリーズ T245 一般用途グリップ用

品番	商品明細	商品図および寸法	作業対象部品例	対応するJBC製品
 C245771	曲げ型カートリッジ 1 x 0.1 mm 0.039 x 0.004 in		コネクタへの ケーブルはんだ付け 狭ピッチ	ステーション CDB, CDEB, DI, DDE, DME グリップ T245, T245G, T245P, T245N
C245117	フラットカートリッジ Ø 1.4 mm Ø 0.055 in		スルーホール	ステーション CDB, CDEB, DI, DDE, DME グリップ T245, T245G, T245P, T245N
C245118	ピン/ワイヤー用 カートリッジ 0.4 mm 0.016 in		スルーホール ワイヤー錫メッキ	ステーション CDB, CDEB, DI, DDE, DME グリップ T245, T245G, T245P, T245N
C245268	ピン/ワイヤー用 カートリッジ 1.5 mm 0.059 in		スルーホール	ステーション CDB, CDEB, DI, DDE, DME グリップ T245, T245G, T245P, T245N
C245136	マイクロスティック スイッチ用 カートリッジ 7.1 x 6.5 mm 0.279 x 0.256 in		マイクロスティック はんだ除去	ステーション CDB, CDEB, DI, DDE, DME グリップ T245, T245G, T245P, T245N
C245772	ニッケルカートリッジ Ø 1.4 x 0.7 mm S1 Ø 0.055 x 0.028 in		HMP はんだ付け	ステーション CDB, CDEB, DI, DDE, DME グリップ T245, T245G, T245P, T245N
C245009	Sリードカートリッジ 4.5 x 1.8 mm 0.177 x 0.071 in		SMD 引きはんだ付け	ステーション CDB, CDEB, DI, DDE, DME グリップ T245, T245G, T245P, T245N
C245010	Jリードカートリッジ 4.4 x 1.8 mm 0.177 x 0.071 in		SMD 引きはんだ付け Jリード	ステーション CDB, CDEB, DI, DDE, DME グリップ T245, T245G, T245P, T245N
 C245SP01	はんだポット カートリッジ 15 x 18 mm 0.591 x 0.709 in		ワイヤー錫メッキ、 はんだ除去とスルーホール マルチピン部品	ステーション CDB, CDEB, DI, DDE, DME グリップ T245, T245G, T245P, T245N

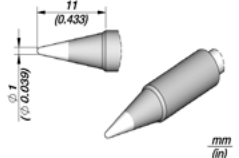
C245E 高耐久性カートリッジシリーズ
T245 一般用途グリップ用

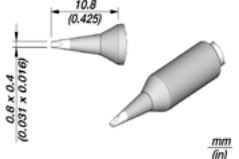
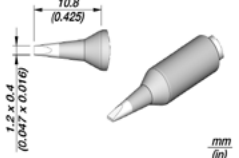
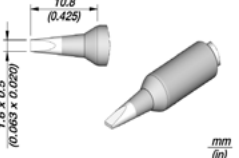

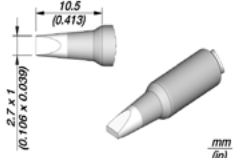
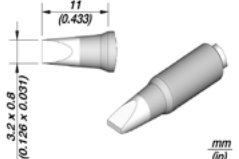
	品番	商品明細	商品図および寸法	作業対象部品例	対応するJBC製品
	C245736E	円錐型カートリッジ Ø 1 mm Ø 0.039 in		一般用途	ステーション CDB, CDEB, DI, DDE, DME グリップ T245, T245G, T245P, T245N
	C245159E	ノミ型カートリッジ 0.8 x 0.4 mm 0.031 x 0.016 in		一般用途	ステーション CDB, CDEB, DI, DDE, DME グリップ T245, T245G, T245P, T245N
	C245158E	ノミ型カートリッジ 1.2 x 0.4 mm 0.047 x 0.016 in		一般用途	ステーション CDB, CDEB, DI, DDE, DME グリップ T245, T245G, T245P, T245N
	C245160E	ノミ型カートリッジ 1.6 x 0.5 mm 0.063 x 0.020 in		一般用途	ステーション CDB, CDEB, DI, DDE, DME グリップ T245, T245G, T245P, T245N
	C245155E	ノミ型カートリッジ 2.4 x 0.8 mm 0.094 x 0.031 in		一般用途	ステーション CDB, CDEB, DI, DDE, DME グリップ T245, T245G, T245P, T245N
	C245735E	ノミ型カートリッジ 2.7 x 1 mm 0.106 x 0.039 in		一般用途	ステーション CDB, CDEB, DI, DDE, DME グリップ T245, T245G, T245P, T245N
	C245161E	ノミ型カートリッジ 3.2 x 0.8 mm 0.126 x 0.031 in		一般用途	ステーション CDB, CDEB, DI, DDE, DME グリップ T245, T245G, T245P, T245N

C245E 高耐久性カートリッジシリーズ T245 一般用途グリップ用

	品番	商品明細	商品図および寸法	作業対象部品例	対応するJBC製品
	C245070E	ノミ型カートリッジ 5 x 1.7 mm 0.197 x 0.067 in		一般用途	ステーション CDB, CDEB, DI, DDE, DME グリップ T245, T245G, T245P, T245N
	C245968E	ノミ型カートリッジ 6.6 x 1.8 mm 0.260 x 0.071 in		一般用途	ステーション CDB, CDEB, DI, DDE, DME グリップ T245, T245G, T245P, T245N
	C245156E	面取り型カートリッジ Ø 2.4 mm Ø 0.094 in		SMD 引きはんだ付け スルーホール	ステーション CDB, CDEB, DI, DDE, DME グリップ T245, T245G, T245P, T245N
	C245354E	面取り型カートリッジ Ø 3.5 mm L Ø 0.138 in		SMD 引きはんだ付け スルーホール	ステーション CDB, CDEB, DI, DDE, DME グリップ T245, T245G, T245P, T245N
	C245157E	ナイフ型カートリッジ 7.2 mm 0.283 in		SMD 引きはんだ付け スルーホール	ステーション CDB, CDEB, DI, DDE, DME グリップ T245, T245G, T245P, T245N

C250 カートリッジシリーズ
ALE250 自動はんだ送りおよび**AP250** はんだ送り
アイロングリップ用



品番	商品明細	商品図および寸法	作業対象部品例	対応するJBC製品
C250420	円錐曲げ型カートリッジ Ø 0.4 mm Ø 0.016 in		パッケージ 0201, 0402 狭ピッチ 0.65 mm QFP, IC	ステーション ALE, CA グリップ AL250, AP250
C250401	円錐曲げ型カートリッジ Ø 0.6 mm Ø 0.023 in		パッケージ 0603 QFP, IC	ステーション ALE, CA グリップ AL250, AP250
C250402	円錐曲げ型カートリッジ Ø 0.8 mm Ø 0.031 in		一般用途	ステーション ALE, CA グリップ AL250, AP250
C250403	円錐曲げ型カートリッジ Ø 1 mm Ø 0.039 in		一般用途	ステーション ALE, CA グリップ AL250, AP250
C250409	円錐曲げ型カートリッジ Ø 1.7 mm Ø 0.067 in		一般用途	ステーション ALE, CA グリップ AL250, AP250
C250410	円錐曲げ型カートリッジ Ø 2.2 mm Ø 0.087 in		一般用途	ステーション ALE, CA グリップ AL250, AP250
C250404	ノミ型曲げ形状カートリッジ 1.2 x 0.7 mm 0.047 x 0.028 in		一般用途	ステーション ALE, CA グリップ AL250, AP250

C250 カートリッジシリーズ **ALE250** 自動はんだ送りおよび **AP250** はんだ送りアイロングリップ用

品番	商品明細	商品図および寸法	作業対象部品例	対応するJBC製品
C250405	ノミ型曲げ形状カートリッジ 1.8 x 0.8 mm 0.071 x 0.032 in		一般用途	ステーション ALE, CA グリップ AL250, AP250
C250406	ノミ型曲げ形状カートリッジ 2.2 x 1 mm 0.087 x 0.039 in		一般用途	ステーション ALE, CA グリップ AL250, AP250
C250418	ノミ型曲げ形状カートリッジ 3.2 x 1.5 mm 0.126 x 0.059 in		一般用途	ステーション ALE, CA グリップ AL250, AP250
C250412	ノミ型曲げ形状カートリッジ 4.8 x 1.5 mm 0.189 x 0.059 in		一般用途	ステーション ALE, CA グリップ AL250, AP250
C250407	ノミ型カートリッジ 1.2 x 0.7 mm 0.047 x 0.028 in		一般用途	ステーション ALE, CA グリップ AL250, AP250
C250408	ノミ型カートリッジ 2.2 x 1 mm S1 0.087 x 0.039 in		一般用途	ステーション ALE, CA グリップ AL250, AP250
C250413	ノミ型カートリッジ 2.2 x 1 mm S2 0.087 x 0.039 in		一般用途	ステーション ALE, CA グリップ AL250, AP250
C250411	ノミ型カートリッジ 4.8 x 1.5 mm 0.189 x 0.059 in		一般用途	ステーション ALE, CA グリップ AL250, AP250

C250 カートリッジシリーズ ALE250 自動はんだ送りおよび AP250 はんだ送りアイロングリップ用



品番	商品明細	商品図および寸法	作業対象部品例	対応するJBC製品
C250426	面取り型カートリッジ Ø 1.3 mm Ø 0.051 in		SMD 引きはんだ付け スルーホール	ステーション ALE, CA グリップ AL250, AP250
C250414	面取り型カートリッジ Ø 2.2 mm Ø 0.087 in		SMD 引きはんだ付け スルーホール	ステーション ALE, CA グリップ AL250, AP250
C250424	面取り型カートリッジ Ø 3 mm Ø 0.118 in		SMD 引きはんだ付け スルーホール	ステーション ALE, CA グリップ AL250, AP250
C250415	面取り型カートリッジ Ø 3.8 mm Ø 0.149 in		SMD 引きはんだ付け スルーホール	ステーション ALE, CA グリップ AL250, AP250

C420 カートリッジシリーズ
AT420 および HT420 サーマルピンセット用





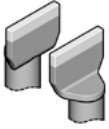
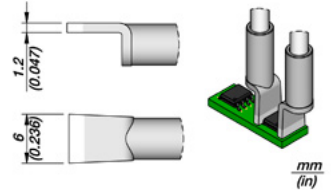
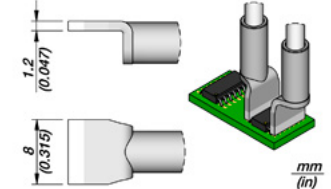
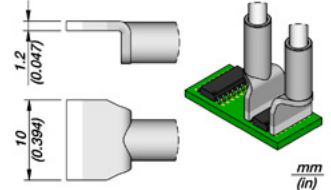
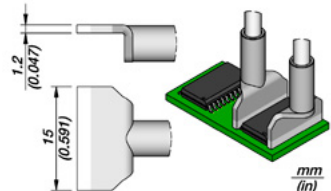
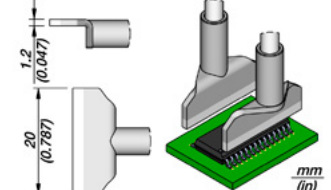
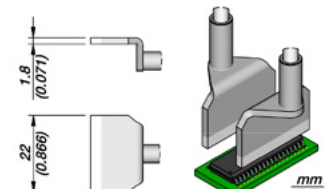

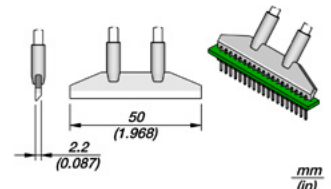
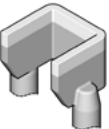
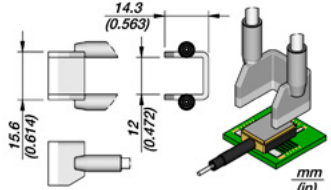
品番	商品明細	商品図および寸法	作業対象部品例	対応するJBC製品
C420271	チップ用カートリッジ 1.5 mm 0.059 in		SMD レジスタ SMD コンデンサー	ステーション DI, DDE, DME グリップ AT420, HT420
C420287	チップ用カートリッジ 2 mm 0.079 in		カスタマイズ	ステーション DI, DDE, DME グリップ AT420, HT420
C420272	チップ用カートリッジ 2.6 mm 0.102 in		SMD レジスタ SMD コンデンサー	ステーション DI, DDE, DME グリップ AT420, HT420
C420279	QFP部品用カートリッジ 8 mm 0.315 in		QFP PLCC	ステーション DI, DDE, DME グリップ AT420, HT420
C420280	QFP部品用カートリッジ 11 mm 0.433 in		QFP PLCC	ステーション DI, DDE, DME グリップ AT420, HT420
C420288	QFP部品用カートリッジ 14.5 mm 0.571 in		QFP PLCC	ステーション DI, DDE, DME グリップ AT420, HT420
C420273	ブレード型カートリッジ 4 mm 0.157 in		パッケージ 1210, 1812 SO, SOT DIP	ステーション DI, DDE, DME グリップ AT420, HT420

C420 カートリッジシリーズ AT420 および HT420 サーマルペンセット用

	品番	商品明細	商品図および寸法	作業対象部品例	対応するJBC製品
	C420274	ブレード型カートリッジ 6 mm 0.236 in		DIP IC	ステーション DI, DDE, DME グリップ AT420, HT420
	C420275	ブレード型カートリッジ 8 mm 0.315 in		DIP IC	ステーション DI, DDE, DME グリップ AT420, HT420
	C420276	ブレード型カートリッジ 10 mm 0.394 in		DIP IC	ステーション DI, DDE, DME グリップ AT420, HT420
	C420277	ブレード型カートリッジ 15 mm 0.591 in		DIP IC	ステーション DI, DDE, DME グリップ AT420, HT420
	C420278	ブレード型カートリッジ 20 mm 0.787 in		DIP IC	ステーション DI, DDE, DME グリップ AT420, HT420
	C420285	ブレード型カートリッジ 22 mm 0.866 in		DIP IC	ステーション DI, DDE, DME グリップ AT420, HT420
	C420283	ブレード型カートリッジ 50 mm 1.968 in		ランドクリーニング コネクタはんだ除去	ステーション DI, DDE, DME グリップ AT420, HT420
	C420286	U字型カートリッジ 15.6 x 14.3 mm 0.614 x 0.563 in		カスタマイズ	ステーション DI, DDE, DME グリップ AT420, HT420

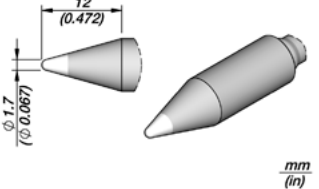
C470 カートリッジシリーズ
T470 HD グリップおよび HT470 HD サーマルペンセット用

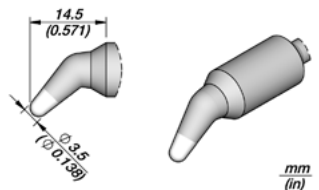

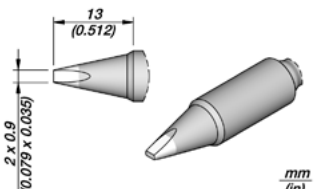
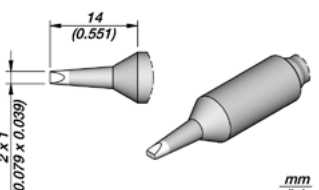
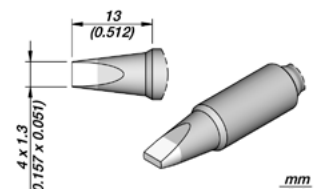
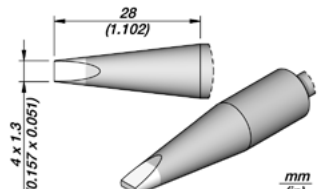
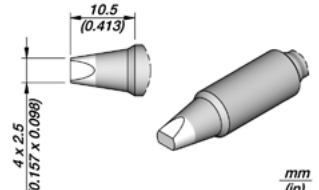



	品番	商品明細	商品図および寸法	作業対象部品例	対応するJBC製品
	C470001	円錐型カートリッジ Ø 1.7 mm Ø 0.067 in		一般用途	ステーション HD グリップ T470, T470S, T470F, T470M, T470Z, T470N
	C470008	円錐曲げ型カートリッジ Ø 3.5 mm Ø 0.138 in		一般用途	ステーション HD グリップ T470, T470S, T470F, T470M, T470Z, T470N
	C470013	ノミ型カートリッジ 2 x 0.9 mm 0.079 x 0.035 in		一般用途	ステーション HD グリップ T470, T470S, T470F, T470M, T470Z, T470N
	C470036	ノミ型カートリッジ 2 x 1 mm 0.079 x 0.039 in		一般用途	ステーション HD グリップ T470, T470S, T470F, T470M, T470Z, T470N
	C470014	ノミ型カートリッジ 4 x 1.3 mm S1 0.157 x 0.051 in		一般用途	ステーション HD グリップ T470, T470S, T470F, T470M, T470Z, T470N
	C470040	ノミ型カートリッジ 4 x 1.3 mm S2 0.157 x 0.051 in		一般用途	ステーション HD グリップ T470, T470S, T470F, T470M, T470Z, T470N
	C470035	ノミ型カートリッジ 4 x 2.5 mm 0.157 x 0.098 in		一般用途	ステーション HD グリップ T470, T470S, T470F, T470M, T470Z, T470N

C470 カートリッジシリーズ T470 HD グリップおよび HT470 HD サーマルペンセット用

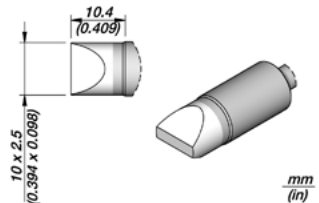
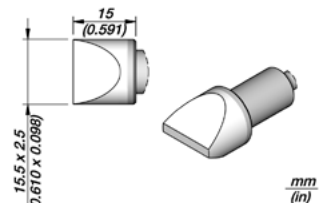
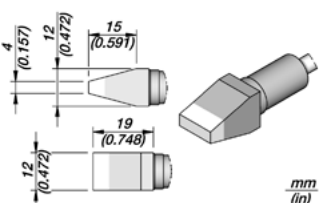
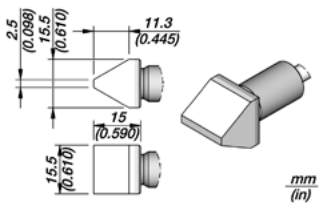
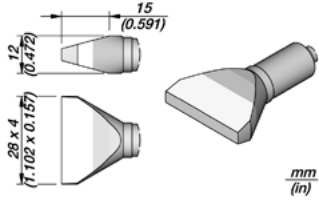
	品番	商品明細	商品図および寸法	作業対象部品例	対応するJBC製品
	C470017	ノミ型カートリッジ 5 x 1.2 mm 0.197 x 0.047 in		一般用途	ステーション HD グリップ T470, T470S, T470F, T470M, T470Z, T470N
	C470009	ノミ型カートリッジ 5.5 x 1.5 mm 0.216 x 0.059 in		一般用途 シートメタル	ステーション HD グリップ T470, T470S, T470F, T470M, T470Z, T470N
	C470002	ノミ型カートリッジ 6 x 1.5 mm 0.236 x 0.059 in		一般用途 シートメタル	ステーション HD グリップ T470, T470S, T470F, T470M, T470Z, T470N
	C470015	ノミ型カートリッジ 6 x 1.7 mm 0.236 x 0.067 in		一般用途	ステーション HD グリップ T470, T470S, T470F, T470M, T470Z, T470N
	C470004	ノミ型カートリッジ 7.5 x 1.5 mm 0.295 x 0.059 in		一般用途 シートメタル	ステーション HD グリップ T470, T470S, T470F, T470M, T470Z, T470N
	C470016	ノミ型カートリッジ 7.5 x 1.7 mm 0.295 x 0.067 in		一般用途	ステーション HD グリップ T470, T470S, T470F, T470M, T470Z, T470N
	C470058	ノミ型カートリッジ 8 x 2.5 mm 0.315 x 0.098 in		一般用途 シートメタル	ステーション HD グリップ T470, T470S, T470F, T470M, T470Z, T470N
	C470039	ノミ型カートリッジ 8.5 x 2.5 mm 0.335 x 0.098 in		一般用途 シートメタル	ステーション HD グリップ T470, T470S, T470F, T470M, T470Z, T470N

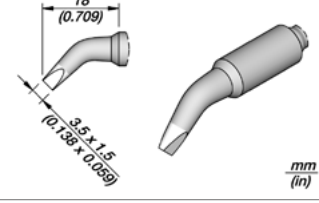
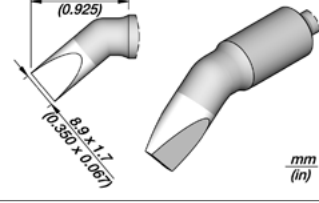

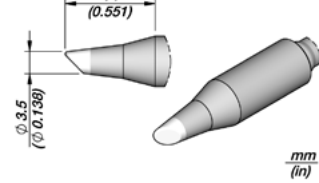

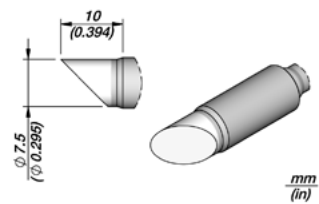
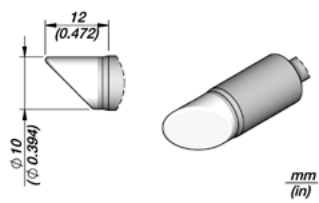
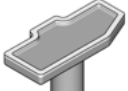
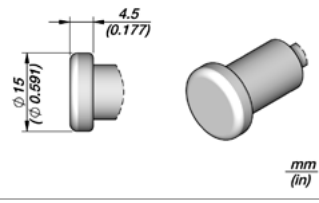
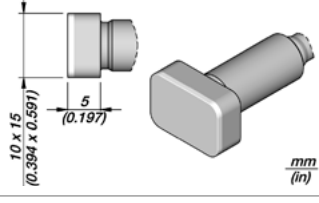
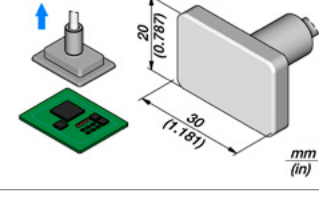
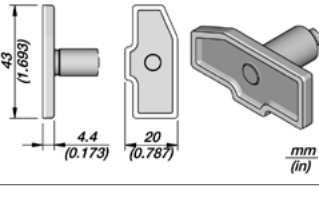
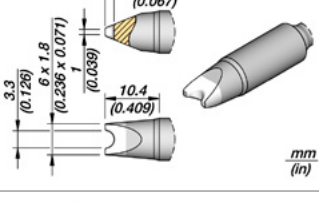
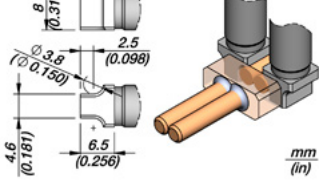

C470 カートリッジシリーズ T470 HD グリップおよび HT470 HD サーマルペンセット用

	品番	商品明細	商品図および寸法	作業対象部品例	対応するJBC製品
	C470006	ノミ型カートリッジ 10 x 2.5 mm 0.394 x 0.098 in		一般用途 シートメタル	ステーション HD グリップ T470, T470S, T470F, T470M, T470Z, T470N
	C470007	ノミ型カートリッジ 15.5 x 2.5 mm 0.610 x 0.098 in		一般用途 シートメタル	ステーション HD グリップ T470, T470S, T470F, T470M, T470Z, T470N
	C470021	ノミ型カートリッジ 12 x 4 mm 0.472 x 0.157 in		一般用途 シートメタル	ステーション HD グリップ T470, T470S, T470F, T470M, T470Z, T470N
	C470067	ノミ型カートリッジ 15.5 x 2.5 mm 0.610 x 0.098 in		一般用途 シートメタル	ステーション HD グリップ T470, T470S, T470F, T470M, T470Z, T470N, HT470
	C470022	ノミ型カートリッジ 28 x 4 mm 1.102 x 0.157 in		シートメタル	ステーション HD グリップ T470, T470S, T470F, T470M, T470Z, T470N
	C470034	ノミ型曲げ形状カートリッジ 3.5 x 1.5 mm 0.138 x 0.059 in		一般用途	ステーション HD グリップ T470, T470S, T470F, T470M, T470Z, T470N
	C470018	ノミ型曲げ形状カートリッジ 8.9 x 1.7 mm 0.350 x 0.067 in		一般用途 シートメタル	ステーション HD グリップ T470, T470S, T470F, T470M, T470Z, T470N
	C470019	面取り型カートリッジ Ø 3.5 mm Ø 0.138 in		一般用途	ステーション HD グリップ T470, T470S, T470F, T470M, T470Z, T470N

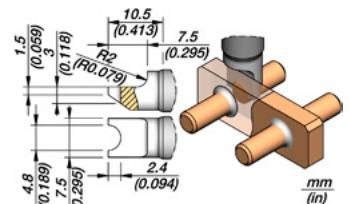
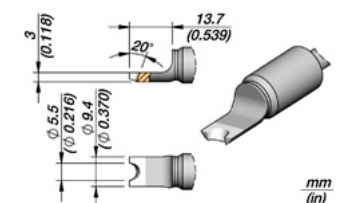

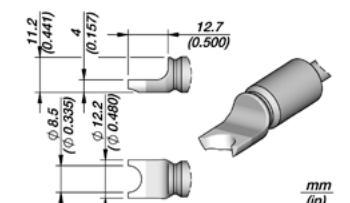
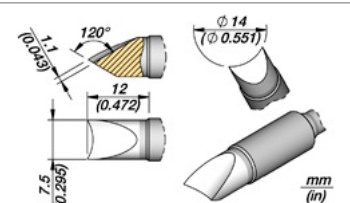
C470 カートリッジシリーズ T470 HD グリップおよび HT470 HD サーマルペンセット用

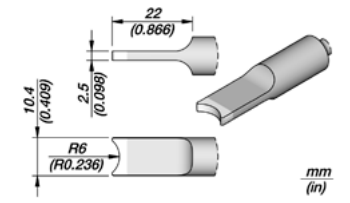
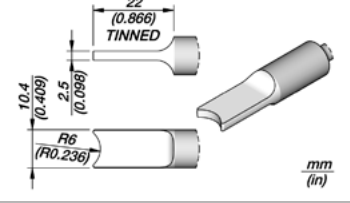
	品番	商品明細	商品図および寸法	作業対象部品例	対応するJBC製品
	C470003	面取り型カートリッジ Ø 7.5 mm Ø 0.295 in		一般用途 シートメタル	ステーション HD グリップ T470, T470S, T470F, T470M, T470Z, T470N
	C470056	面取り型カートリッジ Ø 10 mm Ø 0.394 in		広域 シールドはんだ除去 シートメタル	ステーション HD グリップ T470, T470S, T470F, T470M, T470Z, T470N
	C470005	フラットカートリッジ Ø 15 mm Ø 0.591 in		シールドはんだ除去 メタル PCB シートメタル	ステーション HD グリップ T470, T470S, T470F, T470M, T470Z, T470N
	C470044	フラットカートリッジ 10 x 15 mm 0.394 x 0.591 in		シールドはんだ除去 メタル PCB シートメタル	ステーション HD グリップ T470, T470S, T470F, T470M, T470Z, T470N
	C470057	フラットカートリッジ 20 x 30 mm 0.787 x 1.181 in		シールドはんだ除去 メタル PCB シートメタル	ステーション HD グリップ T470, T470S, T470F, T470M, T470Z, T470N
	C470027	シールド用カートリッジ 43 x 20 mm 1.693 x 0.787 in		シールドはんだ除去	ステーション HD グリップ T470, T470S, T470F, T470M, T470Z, T470N
	C470031	ピン/コネクタ用 カートリッジ Ø 3.3 mm Ø 0.126 in		ケーブル スルーホール	ステーション HD グリップ T470, T470S, T470F, T470M, T470Z, T470N
C470050	ピン/コネクタ用 カートリッジ Ø 3.8 mm Ø 0.150 in		ケーブル コネクタ	ステーション HD グリップ T470, T470S, T470F, T470M, T470Z, T470N, HT470	

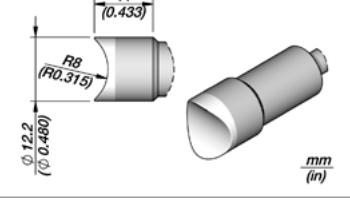
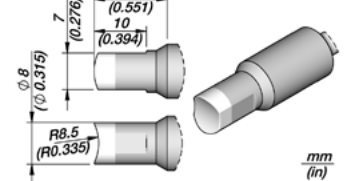

C470 カートリッジシリーズ T470 HD グリップおよび HT470 HD サーマルペンセット用

	品番	商品明細	商品図および寸法	作業対象部品例	対応するJBC製品
	C470042	ピン/コネクタ用 カートリッジ Ø 4.8 mm Ø 0.189 in		ケーブル スルーホール	ステーション HD グリップ T470, T470S, T470F, T470M, T470Z, T470N, HT470
	C470066	ピン/コネクタ用 カートリッジ Ø 5.5 mm Ø 0.216 in		ケーブル スルーホール	ステーション HD グリップ T470, T470S, T470F, T470M, T470Z, T470N
	C470065	ピン/コネクタ用 カートリッジ Ø 8.5 mm Ø 0.335 in		ケーブル スルーホール	ステーション HD グリップ T470, T470S, T470F, T470M, T470Z, T470N
	C470047	ピン/コネクタ用 カートリッジ Ø 14 mm Ø 0.551 in		ケーブル スルーホール	ステーション HD グリップ T470, T470S, T470F, T470M, T470Z, T470N
	C470012	ピン/コネクタ用 カートリッジ R. 6 mm S1 R. 0.236 in		ケーブル コネクタ	ステーション HD グリップ T470, T470S, T470F, T470M, T470Z, T470N
	C470038	ピン/コネクタ用 カートリッジ R. 6 mm S2 R. 0.236 in		広域 ケーブル コネクタ	ステーション HD グリップ T470, T470S, T470F, T470M, T470Z, T470N
	C470010	ピン/コネクタ用 カートリッジ R. 8 mm R. 0.315 in		ケーブル コネクタ	ステーション HD グリップ T470, T470S, T470F, T470M, T470Z, T470N
	C470052	ピン/コネクタ用 カートリッジ R. 8.5 mm R. 0.335 in		ケーブル コネクタ	ステーション HD グリップ T470, T470S, T470F, T470M, T470Z, T470N

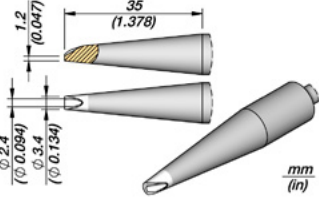
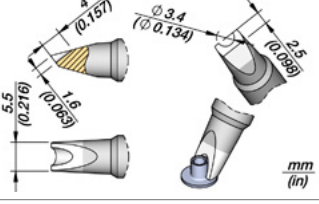
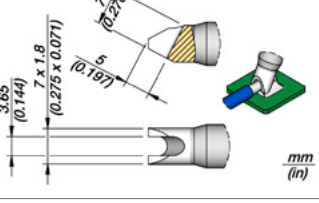
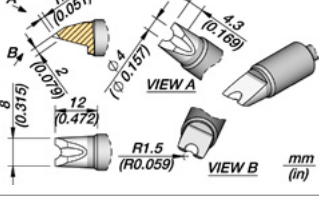
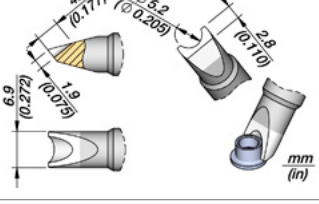
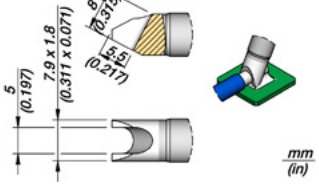
C470 カートリッジシリーズ T470 HD グリップおよび HT470 HD サーマルペンセット用

	品番	商品明細	商品図および寸法	作業対象部品例	対応するJBC製品
	C470029	ピン/コネクタ用 カートリッジ R. 31 mm R. 1.220 in		コネクタ	ステーション HD グリップ T470, T470S, T470F, T470M, T470Z, T470N
	C470028	ピン/コネクタ用 カートリッジ Ø 1.2 mm Ø 0.047 in		ケーブル スルーホール	ステーション HD グリップ T470, T470S, T470F, T470M, T470Z, T470N
	C470020	ピン用カートリッジ Ø 2.4 mm Ø 0.094 in		スルーホール	ステーション HD グリップ T470, T470S, T470F, T470M, T470Z, T470N
	C470048	ピン/コネクタ用 カートリッジ Ø 3.4 mm Ø 0.134 in		ケーブル スルーホール	ステーション HD グリップ T470, T470S, T470F, T470M, T470Z, T470N
	C470033	ピン/コネクタ用 カートリッジ Ø 3.65 mm Ø 0.144 in		ケーブル スルーホール	ステーション HD グリップ T470, T470S, T470F, T470M, T470Z, T470N
	C470055	ピン/コネクタ用 カートリッジ Ø 4 mm Ø 0.157 in		ケーブル スルーホール	ステーション HD グリップ T470, T470S, T470F, T470M, T470Z, T470N
	C470049	ピン/コネクタ用 カートリッジ Ø 5.2 mm Ø 0.205 in		ケーブル スルーホール	ステーション HD グリップ T470, T470S, T470F, T470M, T470Z, T470N
	C470030	ピン/コネクタ用 カートリッジ Ø 5 mm Ø 0.197 in		ケーブル スルーホール	ステーション HD グリップ T470, T470S, T470F, T470M, T470Z, T470N

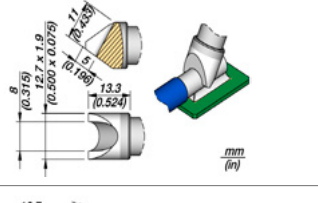
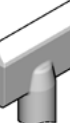
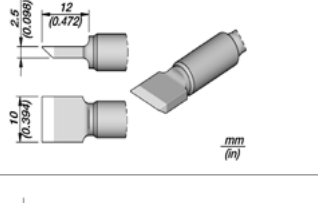
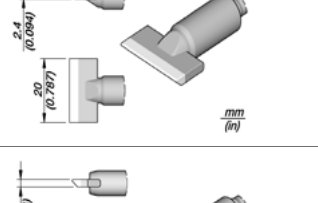
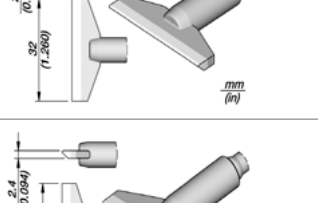
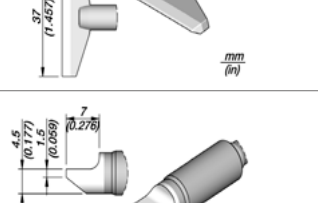
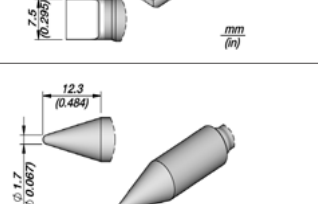
C470 カートリッジシリーズ T470 HD グリップおよび HT470 HD サーマルペンセット用

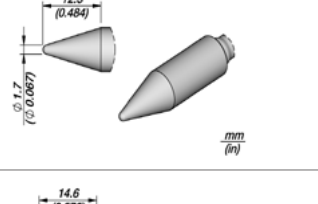
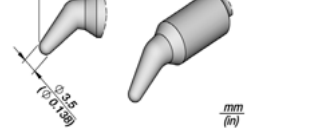
	品番	商品明細	商品図および寸法	作業対象部品例	対応するJBC製品
	C470037	ピン/コネクタ用 カートリッジ Ø 8 mm Ø 0.315 in		ケーブル スルーホール	ステーション HD グリップ T470, T470S, T470F, T470M, T470Z, T470N
	C470041	ピン/コネクタ用 カートリッジ Ø 12.5 mm Ø 0.492 in		ケーブル スルーホール	ステーション HD グリップ T470, T470S, T470F, T470M, T470Z, T470N
	C470064	ブレード型カートリッジ 10 mm 0.394 in		ランドクリーニング コネクタはんだ除去	ステーション HD グリップ T470, T470S, T470F, T470M, T470Z, T470N, HT470
	C470059	ブレード型カートリッジ 20 mm 0.787 in		ランドクリーニング コネクタはんだ除去	ステーション HD グリップ T470, T470S, T470F, T470M, T470Z, T470N, HT470
	C470023	ブレード型カートリッジ 32 mm 1.260 in		ランドクリーニング コネクタはんだ除去	ステーション HD グリップ T470, T470S, T470F, T470M, T470Z, T470N, HT470
	C470063	ブレード型カートリッジ 37 mm 1.457 in		ランドクリーニング コネクタはんだ除去	ステーション HD グリップ T470, T470S, T470F, T470M, T470Z, T470N, HT470
	C470046	シングルフラットカートリッジ 7.5 mm 0.295 in		一般用途 シートメタル	ステーション HD グリップ T470, T470S, T470F, T470M, T470Z, T470N, HT470
	C470025	プラスチック用 カートリッジ Ø 1.7 mm Ø 0.067 in		プラスチック	ステーション HD グリップ T470, T470S, T470F, T470M, T470Z, T470N
	C470026	プラスチック用 カートリッジ Ø 3.5 mm Ø 0.138 in		プラスチック	ステーション HD グリップ T470, T470S, T470F, T470M, T470Z, T470N

C470 カートリッジシリーズ T470 HD グリップおよび HT470 HD サーマルペンセット用

品番	商品明細	商品図および寸法	作業対象部品例	対応するJBC製品
C470032	プラスチック用 カートリッジ Ø 9 mm Ø 0.354 in		プラスチック	ステーション HD グリップ T470, T470S, T470F, T470M, T470Z, T470N
C470043	溝付きカートリッジ 1.1 x 10 mm 0.043 x 0.394 in		ワイヤーはんだ付け	ステーション HD グリップ T470, T470S, T470F, T470M, T470Z, T470N
C470061	ナイフ型カートリッジ 10.6 mm 0.417 in		SMD 引きはんだ付け	ステーション HD グリップ T470, T470S, T470F, T470M, T470Z, T470N
C470051	ブレードスプリット型 カートリッジ 21 mm 0.827 in		コネクタ	ステーション HD グリップ T470, T470S, T470F, T470M, T470Z, T470N
C470070	ファストン端子用 カートリッジ 21 mm 0.827 in		コネクタ	ステーション HD グリップ T470, T470S, T470F, T470M, T470Z, T470N
C470045	ピン用カートリッジ Ø 3.5 mm Ø 0.138 in		スルーホール 雄コネクタ	ステーション HD グリップ T470, T470S, T470F, T470M, T470Z, T470N
C470011	フック型カートリッジ Ø 4.2 mm Ø 0.165 in		到達困難部位	ステーション HD グリップ T470, T470S, T470F, T470M, T470Z, T470N
C470SP01	はんだポットカートリッジ 15 x 18 mm 0.591 x 0.709 in		ワイヤー錫メッキ スルーホールマルチピン 部品のはんだ除去	ステーション HD グリップ T470, T470S, T470F, T470M, T470Z, T470N
C470SP42	はんだポットカートリッジ 40 x 40 mm 1.575 x 1.575 in		ワイヤー錫メッキ スルーホールマルチピン 部品のはんだ除去	ステーション HD グリップ T470, T470S, T470F, T470M, T470Z, T470N

C360 ノズルシリーズ
DS360 マイクロはんだ除去アイロン用



品番	商品明細	商品図および寸法	作業対象部品例	対応するJBC製品
C360001	マイクロはんだ除去用ノズル Ø 0.6 mm Ø 0.024 in		スルーホール はんだ除去	ステーション CS, DI, DDE, DME グリップ DS360 モジュール MSE, MS
C360002	マイクロはんだ除去用ノズル Ø 0.8 mm Ø 0.032 in		スルーホール はんだ除去	ステーション CS, DI, DDE, DME グリップ DS360 モジュール MSE, MS
C360003	マイクロはんだ除去用ノズル Ø 1 mm Ø 0.039 in		スルーホール はんだ除去	ステーション CS, DI, DDE, DME グリップ DS360 モジュール MSE, MS
C360004	マイクロはんだ除去用ノズル Ø 1.2 mm Ø 0.047 in		スルーホール はんだ除去	ステーション CS, DI, DDE, DME グリップ DS360 モジュール MSE, MS
C360007	マイクロはんだ除去用ノズル Ø 1.4 mm Ø 0.055 in		スルーホール はんだ除去	ステーション CS, DI, DDE, DME グリップ DS360 モジュール MSE, MS
C360006	マイクロはんだ除去用ノズル Ø 1.5 mm Ø 0.059 in		スルーホール はんだ除去	ステーション CS, DI, DDE, DME グリップ DS360 モジュール MSE, MS
C360011	マイクロはんだ除去用ノズル Ø 0.6 mm ランド Ø 0.024 in		ランドはんだ除去	ステーション CS, DI, DDE, DME グリップ DS360 モジュール MSE, MS

C360 ノズルシリーズ DS360 マイクロはんだ除去アイロン用

品番	商品明細	商品図および寸法	作業対象部品例	対応するJBC製品
C360012	マイクロはんだ除去用ノズル Ø 0.8 mm ランド Ø 0.032 in		ランドはんだ除去	ステーション CS, DI, DDE, DME グリップ DS360 モジュール MSE, MS
C360013	マイクロはんだ除去用ノズル Ø 1 mm ランド Ø 0.039 in		ランドはんだ除去	ステーション CS, DI, DDE, DME グリップ DS360 モジュール MSE, MS
C360014	マイクロはんだ除去用ノズル Ø 1.2 mm ランド Ø 0.047 in		ランドはんだ除去	ステーション CS, DI, DDE, DME グリップ DS360 モジュール MSE, MS

C560 ノズルシリーズ
DR560 はんだ除去アイロン用

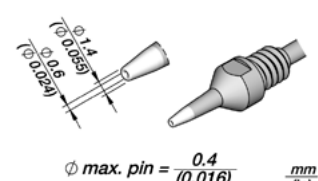
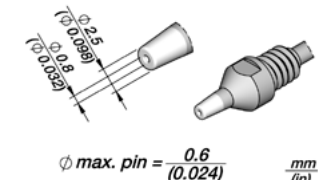
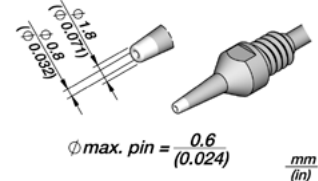
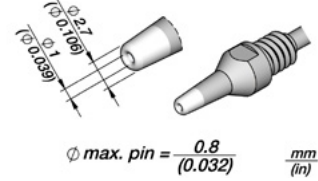
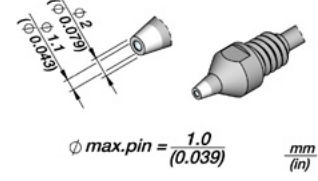
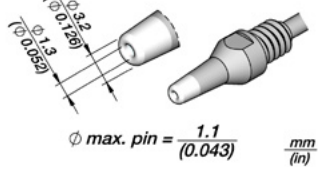
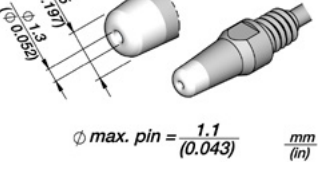

品番	商品明細	商品図および寸法	作業対象部品例	対応するJBC製品
C560001	はんだ除去用ノズル Ø 0.6 mm HT Ø 0.024 in		スルーホール はんだ除去	ステーション DI, DDE, DME グリップ DR560 モジュール MSE, MS
C560014	はんだ除去用ノズル Ø 0.8 mm Ø 0.032 in		スルーホール はんだ除去	ステーション DI, DDE, DME グリップ DR560 モジュール MSE, MS
C560002	はんだ除去用ノズル Ø 0.8 mm HT Ø 0.032 in		スルーホール はんだ除去	ステーション DI, DDE, DME グリップ DR560 モジュール MSE, MS
C560003	はんだ除去用ノズル Ø 1 mm Ø 0.039 in		スルーホール はんだ除去	ステーション DI, DDE, DME グリップ DR560 モジュール MSE, MS
C560017	はんだ除去用ノズル Ø 1.1 mm Ø 0.043 in		スルーホール はんだ除去	ステーション DI, DDE, DME グリップ DR560 モジュール MSE, MS
C560004	はんだ除去用ノズル Ø 1.3 x Ø 3.2 mm Ø 0.052 x Ø 0.126 in		スルーホール はんだ除去	ステーション DI, DDE, DME グリップ DR560 モジュール MSE, MS
C560009	はんだ除去用ノズル Ø 1.3 x Ø 5 mm Ø 0.052 x Ø 0.197 in		スルーホール はんだ除去	ステーション DI, DDE, DME グリップ DR560 モジュール MSE, MS

C560 ノズルシリーズ DR560 はんだ除去アイロン用

品番	商品明細	商品図および寸法	作業対象部品例	対応するJBC製品
C560005	はんだ除去用ノズル Ø 1.5 mm Ø 0.059 in		スルーホール はんだ除去	ステーション DI, DDE, DME グリップ DR560 モジュール MSE, MS
C560006	はんだ除去用ノズル Ø 1.9 mm Ø 0.075 in		スルーホール はんだ除去	ステーション DI, DDE, DME グリップ DR560 モジュール MSE, MS
C560018	はんだ除去用ノズル Ø 2.2 mm Ø 0.087 in		スルーホール はんだ除去	ステーション DI, DDE, DME グリップ DR560 モジュール MSE, MS
C560007	はんだ除去用ノズル Ø 2.4 mm Ø 0.095 in		スルーホール はんだ除去	ステーション DI, DDE, DME グリップ DR560 モジュール MSE, MS
C560015	はんだ除去用ノズル Ø 3 mm Ø 0.118 in		スルーホール はんだ除去	ステーション DI, DDE, DME グリップ DR560 モジュール MSE, MS
C560011	はんだ除去用ノズル Ø 0.6 mm HT ランド Ø 0.024 in		ランドはんだ除去	ステーション DI, DDE, DME グリップ DR560 モジュール MSE, MS
C560012	はんだ除去用ノズル Ø 0.8 mm HT ランド Ø 0.032 in		ランドはんだ除去	ステーション DI, DDE, DME グリップ DR560 モジュール MSE, MS
C560013	はんだ除去用ノズル Ø 1 mm ランド Ø 0.039 in		ランドはんだ除去	ステーション DI, DDE, DME グリップ DR560 モジュール MSE, MS

W140 ブレードカートリッジシリーズ
WS140 高温精密ワイヤーストリッパーピンセット



品番	商品明細	商品図および寸法	作業対象部品例	対応するJBC製品
W14014G	シングルホール (ソリッドワイヤー)用 カートリッジ 14 AWG		電線被覆剥離	ステーション WSS グリップ WS140
W14016G	シングルホール (ソリッドワイヤー)用 カートリッジ 16 AWG		電線被覆剥離	ステーション WSS グリップ WS140
W14018G	シングルホール (ソリッドワイヤー)用 カートリッジ 18 AWG		電線被覆剥離	ステーション WSS グリップ WS140
W14020G	シングルホール (ソリッドワイヤー)用 カートリッジ 20 AWG		電線被覆剥離	ステーション WSS グリップ WS140
W14022G	シングルホール (ソリッドワイヤー)用 カートリッジ 22 AWG		電線被覆剥離	ステーション WSS グリップ WS140
W14024G	シングルホール (ソリッドワイヤー)用 カートリッジ 24 AWG		電線被覆剥離	ステーション WSS グリップ WS140
W14026G	シングルホール (ソリッドワイヤー)用 カートリッジ 26 AWG		電線被覆剥離	ステーション WSS グリップ WS140
W14028G	シングルホール (ソリッドワイヤー)用 カートリッジ 28 AWG		電線被覆剥離	ステーション WSS グリップ WS140

W140 ブレードカートリッジシリーズ WS140 高温精密ワイヤーストリッパーピンセット

	品番	商品明細	商品図および寸法	作業対象部品例	対応するJBC製品
	W14030G	シングルホール (ソリッドワイヤー)用 カートリッジ 30 AWG		電線被覆剥離	ステーション WSS グリップ WS140
	W14032G	シングルホール (ソリッドワイヤー)用 カートリッジ 32 AWG		電線被覆剥離	ステーション WSS グリップ WS140
	W14034G	シングルホール (ソリッドワイヤー)用 カートリッジ 34 AWG		電線被覆剥離	ステーション WSS グリップ WS140
	W14036G	シングルホール (ソリッドワイヤー)用 カートリッジ 36 AWG		電線被覆剥離	ステーション WSS グリップ WS140
	W14037G	シングルホール (ソリッドワイヤー)用 カートリッジ 37 AWG		電線被覆剥離	ステーション WSS グリップ WS140
	W14038G	シングルホール (ソリッドワイヤー)用 カートリッジ 38 AWG		電線被覆剥離	ステーション WSS グリップ WS140
	W14040G	シングルホール (ソリッドワイヤー)用 カートリッジ 40 AWG		電線被覆剥離	ステーション WSS グリップ WS140
		W14003F	フラットカートリッジ 3 mm		電線被覆剥離
W14005F		フラットカートリッジ 5 mm		電線被覆剥離	ステーション WSS グリップ WS140

W440 ブレードカートリッジシリーズ
WS440 高温ワイヤーストリッパーピンセット



	品番	商品明細	商品図および寸法	作業対象部品例	対応するJBC製品
	W440021	マルチホール (ソリッドワイヤー)用 カートリッジ 34 - 22 AWG		電線被覆剥離	ステーション WSB グリップ WS440
	W440023	マルチホール (ソリッドワイヤー)用 カートリッジ 26 - 16 AWG		電線被覆剥離	ステーション WSB グリップ WS440
	W440025	フラットカートリッジ 12.5 mm		電線被覆剥離	ステーション WSB グリップ WS440

