

# JBC

[www.jbctools.com](http://www.jbctools.com)

## 取扱説明書



### AMS

PA120 & AM120

マイクロピンセット用スタンド

本取扱説明書は下記製品に対応しています。

AM-SB

## 同梱物リスト

以下の品目が同梱されます。



AM120 & PA120 マイクロピンセット用スタンド ..... 1 個



スタンドケーブル1m .....  
1 個  
Ref. 0024227



モジュラーツールスタンド用  
スポンジ ..... 1 個  
Ref. S7034



真鍮タワシ ..... 1 個  
Ref. CL6210

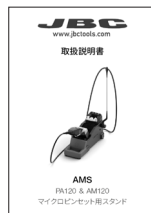

取扱説明書(本書) ..... 1  
個  
Ref. 0032615

## 機能と接続

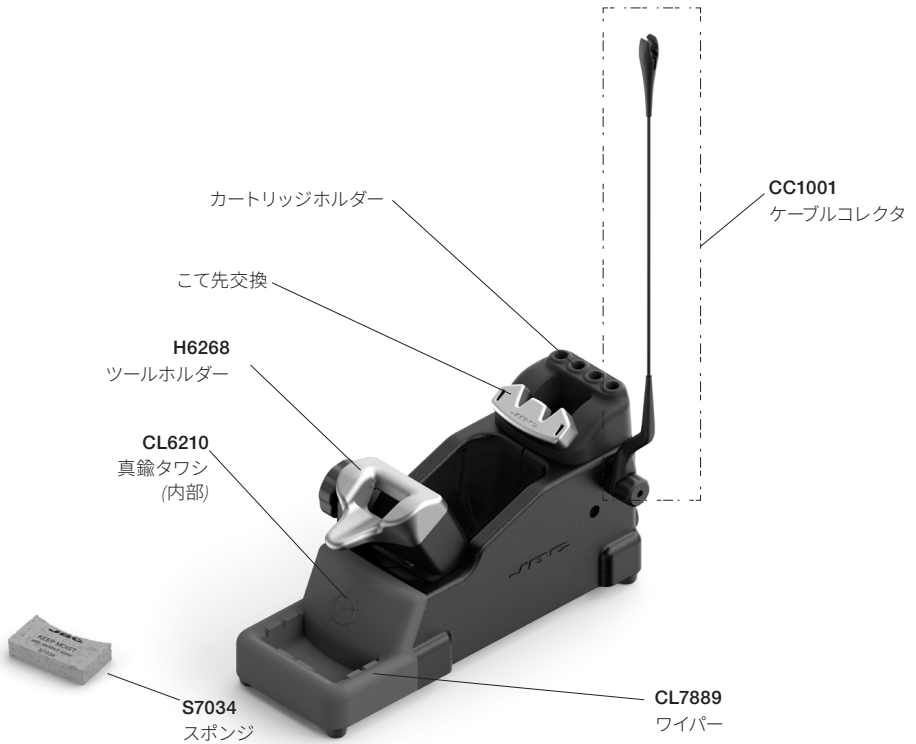

## 組立

### 調節式ケーブルコレクタ (CC1001)

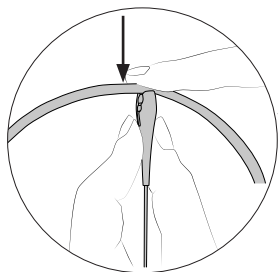

ケーブルをケーブルコレクタクリップに取り付けます。ケーブルは、作業場所に自由に届くよう、必要以上に長くしないでください。

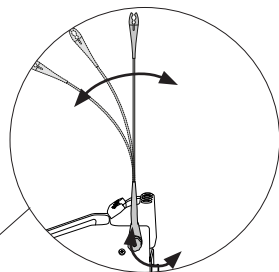

ケーブルコレクタは柔軟に動きます。はんだ付け作業中の動きに追従し、適応します。



### 調節式ツールホルダー (H6268)

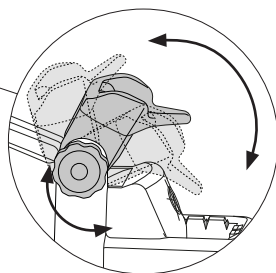

作業位置に合わせてツールホルダーの角度を調節します。

### ワイパー (CL7889)

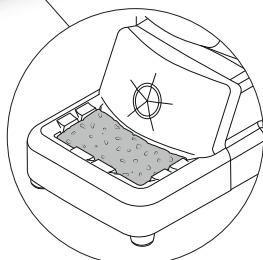

ワイパーは、カートリッジの先端をクリーニングするさまざまな方法を提供します。必要に応じて付属のスポンジをご使用ください。

## カートリッジ交換 - AM120 ピンセット

### 1. 取り外し

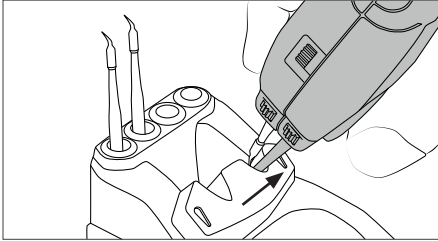

カートリッジをシステムにセットし、ピンセットを引いて取り外します。

### 2. 挿入

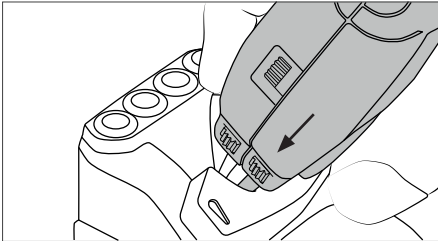

ピンセットを新しいカートリッジの上に置き、少し押し下げます。

### 3. 調節

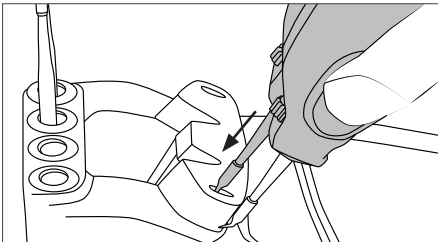

溝を利用して、マーク\*を目印にカートリッジを挿入します。

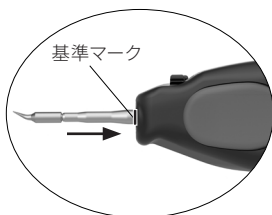

#### \*重要

正しく接続するためには、カートリッジを基準マークまで挿入することが重要です。

#### 4. カートリッジを回転して調節

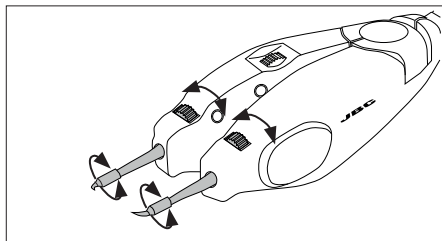

必要に応じてホイールを少し回してカートリッジの位置を合わせます。

#### 5. カートリッジの垂直方向の調節

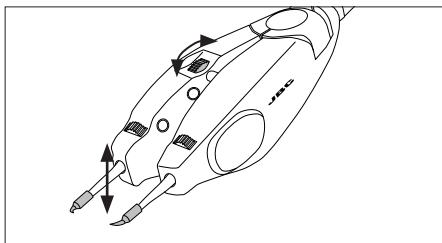

ピンセットを閉じると、後輪がカートリッジを垂直方向に均等に合わせることができます。

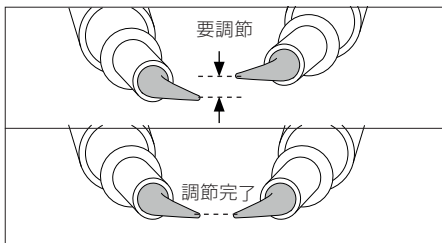

## カートリッジ交換 - FA120 ピンセット

### 1. ネジを緩める

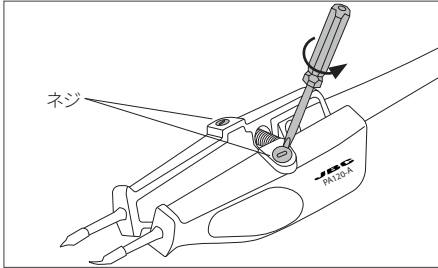

固定ネジを緩めます。

### 2. 取り外し

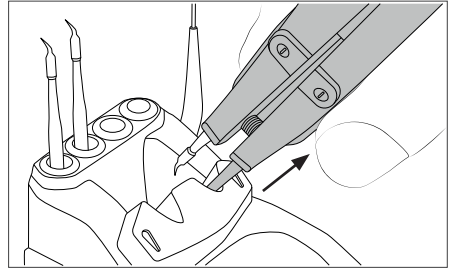

カートリッジをシステムにセットし、ピンセットを引いて取り外します。

### 3. 挿入

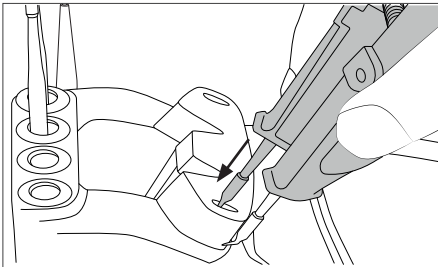

溝を利用して、マーク\*を目印にカートリッジを挿入します。

### 4. ネジを締める

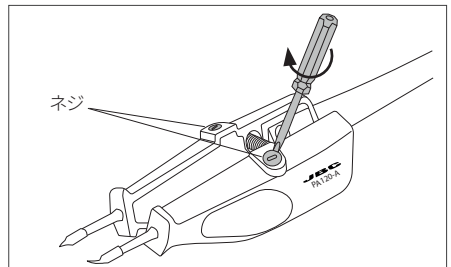

固定ネジを締めます。

### ⚠ \*重要

正しく接続するためには、カートリッジを基準マークまで挿入することが重要です。

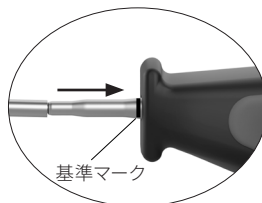

## ワイパー

スタンド一体型ワイパーは、カートリッジの先端をさまざまな方法でクリーニングできます。

### たたき落とす

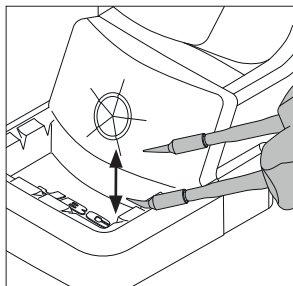

軽くたたいて余分なほんだを落とします。

### 拭い落とす

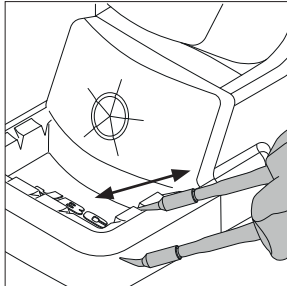

スロットを利用して残りの粒子を拭い落とします。

### スポンジ

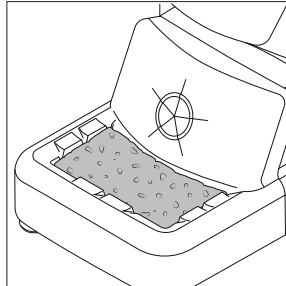

最も優しいクリーニング方法です。こて先の摩耗を防ぐため、作業中はスポンジを蒸留水で湿らせておきます。

## ワイパーおよび真鍮タワシの交換

ワイパーと真鍮タワシはメンテナンスのために簡単に取り外せ、摩耗したら交換することができます。

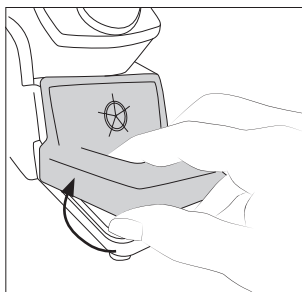

ワイパーの前側を持ち上げます。

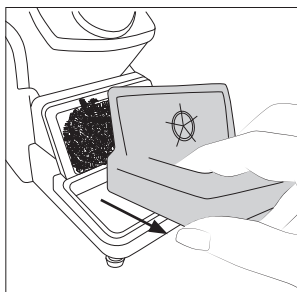

そのままワイパーを引き抜いて外します。

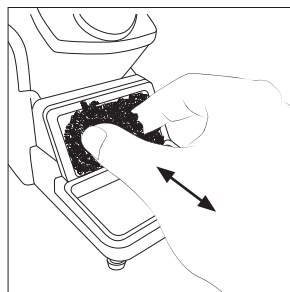

真鍮タワシが消耗したら新しいものと交換します。必要に応じてワイパーを元に戻すか、交換します。



## アクセサリ



## メンテナンス

メンテナンスを行う前に、必ずスタンドとステーション・ツールの接続をたちます。

- 湿った布でスタンドを拭きます。アルコールは金属部分以外には使用しないでください。
- ステーションがツールのステータスを検知できるように、ツールとスタンドの金属部分に汚れがないことを定期的に確認します。
- すべてのケーブルやチューブを定期的に点検します。
- 欠陥や損傷のあるすべての部品を交換します。JBC純正部品のみご使用ください。
- 修理を行えるのは、JBC認定のテクニカルサービス担当者のみです。



## 安全に関する注意事項



感電、けが、火事、爆発を避けるため、必ず安全に関するガイドラインに従ってください。

- はんだ付けやリワーク以外の目的で、ユニットを使用しないでください。不適切な使用により、火事が発生する恐れがあります。
- 電源コードは、適切なコンセントに差し込んでください。使用する前に、適切に接地が行われていることを確認してください。コードを抜く場合は、ワイヤーではなくプラグを持ってください。
- 通電中 부품の作業は行わないでください。
- ツールを使用しない場合は必ずスタンドに戻し、スリープモードが有効になるようにしてください。ステーションの電源を切った後でも、こて先、ツールの金属部分、スタンドが熱い場合があります。スタンド位置調節時を含めて、注意して取り扱ってください。
- ユニットの電源を入れたままで、その場を離れることのないようにしてください。
- 換気グリルは覆わないでください。熱により、可燃性の製品から出火する場合があります。
- 炎症を避けるため、フラックスに直接接触せず、目に入らないようにしてください。
- はんだ付を行う際、煙に気をつけてください。
- 作業場を清潔にし、整理整頓してください。作業する際は、適切な保護メガネや防護手袋を着用しけがをしないようにしてください。
- 廃棄する液体スズの取扱いには十分気を付けてください。やけどをする恐れがあります。
- 本機器は、8歳以上の子供や、身体的、感覚的、精神的能力の低い人、経験のない人でも、機器の使用に関して適切な監督や指示を受け、それに伴う危険性を理解していれば使用できます。子供が本機で遊ばないように注意してください。
- 監督下でない場合は、子供がメンテナンスを行わないでください。



# 仕様

## AMS

### AM120 & PA120 マイクロピンセット用スタンド

Ref.: AM-SB

- |                            |                             |
|----------------------------|-----------------------------|
| - 搭載機能                     | スリープモードと休止モード               |
| - 総重量                      | 1640 g                      |
| - 梱包寸法 / 重量<br>(L x W x H) | 342 x 155 x 120 mm / 2100 g |

CE規格準拠  
ESD対応

# JBC

## 保証

JBCの2年保証は、本製品のすべての製造上の欠陥を対象としており、欠陥部品の交換とその工数も含まれます。ただし、製品や部品の摩耗、消耗や誤用は保証対象外です。

保証を有効にするためには、本製品をご購入いただいた販売店にお客様にて送料ご負担のうえ、ご返送いただく必要があります。



本製品を廃棄箱に捨てないでください。

欧州指令2012/19/EUに基づき、寿命が尽きた電子機器は回収し、認定されたリサイクル施設に返却する必要があります。



[www.jbctools.com](http://www.jbctools.com)