

# JBC

[www.jbctools.com](http://www.jbctools.com)

Produkt-  
Webseite



## BEDIENUNGSANLEITUNG



## DME

Steuergerät für 4 Werkzeuge

Dieses Handbuch entspricht den folgenden Artikelnummern:

**DME-2B** (85-265 V) - Netzkabel Art.-Nr. 0024080 (230 V)

## Packliste

Die Verpackung enthält folgende Artikel:



**Steuergerät für  
4 Werkzeuge** ..... 1 Stück

**Netzkabel** ..... 1 Stück  
Art.-Nr. 0024080 (230 V)

**Handbuch** ..... 1 Stück  
Art.-Nr. 0037254

## Beschreibung

DME arbeitet gleichzeitig mit **bis zu 4** Werkzeugen, 1 Modul und 1 Pedal für jedes Werkzeug (Peripheriegeräte-Modul für jedes Werkzeug erforderlich).



## Anschlussbeispiel

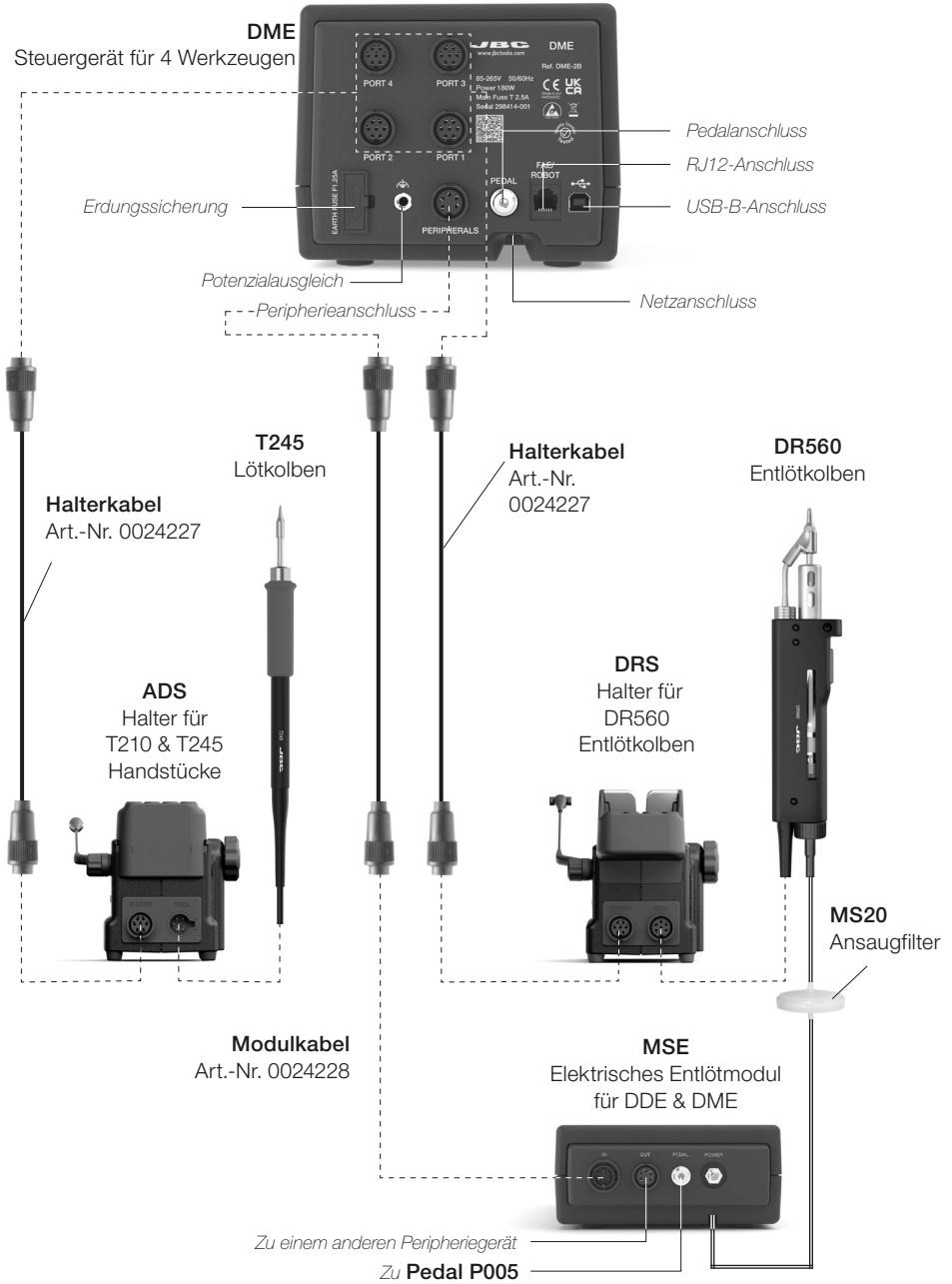

# Kompatibilität

Kombinieren Sie die Geräte so, dass sie am besten Ihren Bedürfnissen beim Löten oder Entlöten entsprechen.

Geräte, die mit einem ○ gekennzeichnet sind, bedeuten, dass das Pedal nicht direkt an diese Steuereinheit angeschlossen werden kann. Es muss ein Modul verwendet werden, und das Pedal muss an dieses Modul angeschlossen werden.

Modulares System				Module				Pedale			
Steuer- einheit	Werkzeug- halter	Werkzeug	Kartuschen- typ	MSE-A	MSE-B	MVE	MNE	P005	P305	P405	
DME	ADS	T210	C210						●		
		T245	C245						●		
		T470							●		
	DNS	T210N	C210				●	○	●	○	
		T245N	C245				●	○	●	○	
	APS	AP250	C250						●		
	AMS	AM120	C120							●	
		PA120								●	
	ATS	AT420	C420							●	
	HTS	HT420								●	
	DSS	DS360	C360		●	●			○	●	○
	DRS	DR560	C560		●	●			○	●	○
	DTS	DT530	D530		●	●			○	●	○

Kompatibilitätstabelle gültig für die DME-B-Version der Steuereinheit und höher. Weitere Informationen zur Kompatibilität mit früheren Versionen erhalten Sie vom technischen Support von JBC unter [www.jbctools.com/contact-us.html](http://www.jbctools.com/contact-us.html).

## Arbeitsbildschirm

Die Steuereinheit verfügt über eine intuitive Benutzeroberfläche, die einen schnellen Zugriff auf die Stationseinstellungen ermöglicht.

**Standard-PIN: 0105**

**Statusleiste**

**Leistungsanzeige**

**Anzeigt, wenn Temperaturstufen aktiviert sind**

**Verwendetes Werkzeug**

**Stationsinformationen**

**Anschluss ändern**

**Menüoptionen**

**Station** Stationsparameter festlegen

**Werkzeuge** Werkzeugparameter festlegen

**Zähler** Im jeweiligen Zyklus gearbeitete Stunden anzeigen

**Peripheriegeräte** Verknüpfung der Peripheriegeräte mit den Stationsanschlüssen einstellen

**Zurücksetzen** Stationsparameter auf Standardwerte zurücksetzen

## Fehlerbehebung

Die Anleitung zur Fehlerbehebung finden Sie auf der Website [www.jbctools.com](http://www.jbctools.com)

## Erweiterte Funktionen



**Grafik**

Bietet detaillierte Grafiken der Spitzentemperatur und Leistungsabgabe in Echtzeit für Analysezwecke während der Erstellung der Lötverbindung. Dies hilft Ihnen bei der Entscheidung, wie Sie Ihren Prozess anpassen oder welche Spitze Sie verwenden, um die beste Lötqualität zu erhalten.



**Profile**

Entwickelt um Temperaturschocks beim Löten von Keramik-Chip-Komponenten wie MLCC zu verhindern. Diese neue Funktion ermöglicht die Steuerung der Aufheizrate der Kartuschenspitze, um die Temperatur der Komponente während aller Phasen des Lötvorgangs allmählich zu erhöhen. Es können bis zu 25 vollständig konfigurierbare Lötprofile gespeichert werden.

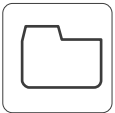

**Dateien**

### **Grafik exportieren**

Stecken Sie einen USB-Stick in den USB-A-Anschluss, um Ihre Lötprozessdaten im CSV-Format zu speichern.



**Update**

### **Stationsupdate**

Laden Sie die JBC Update-Datei von [www.jbctools.com/software.html](http://www.jbctools.com/software.html) herunter. Stecken Sie den USB-Stick mit der heruntergeladenen Datei in die Station.

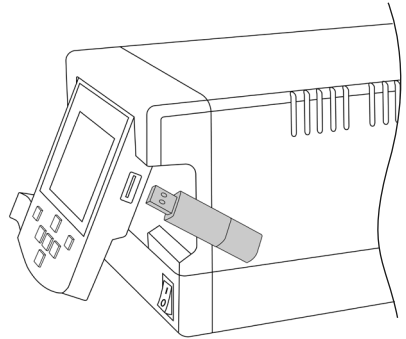

## Systembenachrichtigungen

Die folgenden Symbole werden auf der Statusleiste des Bildschirms angezeigt.



USB-Stick ist verbunden.



Software-Update der Station. INFO drücken, um den Prozess zu starten.



Station wird von einem PC gesteuert.



Warnung. Für eine Fehlerbeschreibung INFO drücken.



Station wird von einem Roboter gesteuert, der zur die Station heruntergeladen wurde.



Fehler. Für eine Fehlerbeschreibung, Art des Fehlers und Anleitung zum Fortfahren INFO drücken.

## Einrichtung von Peripheriegeräten

### Modul-Set Up

1. Nach Anschließen des Moduls rufen Sie das Peripheriegeräte-Menü auf und wählen Sie den Anschluss aus, mit dem Sie das Modul verbinden möchten.
2. Wählen Sie das Modul aus. Denken Sie daran, dass Ihr erster Anschluss mit „a“ bezeichnet ist, der zweite mit „b“ usw. (z. B. MS\_a, MS\_b,...).
3. Drücken Sie „Menü“ oder „Zurück“, um die Änderungen zu speichern.

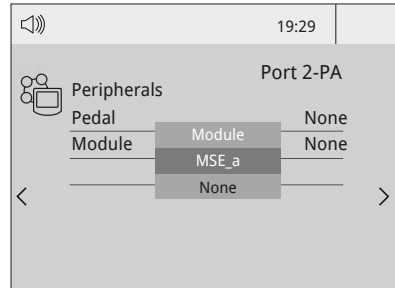

### Pedal-Set Up

1. Rufen Sie das **Peripheriegeräte**-Menü auf und **wählen Sie den Anschluss aus**, mit dem Sie das Pedal verbinden möchten.

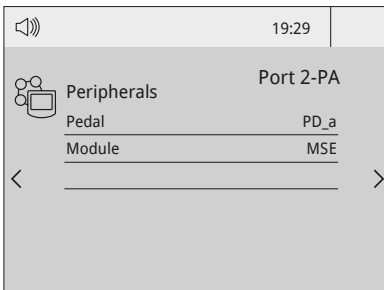

2. Wählen Sie das Pedal aus. Denken Sie daran, dass Ihr erster Anschluss mit „a“ bezeichnet ist, der zweite mit „b“ usw. (z. B. PD\_a, PD\_b,...).

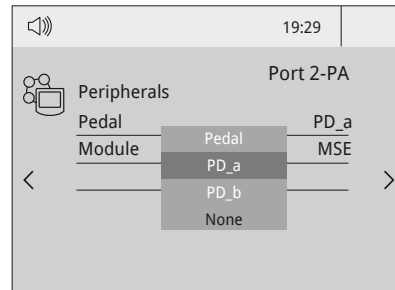

3. Stellen Sie die Pedalfunktion entsprechend Ihren Arbeitsbedürfnissen ein:

Wählen Sie aus, wie das Pedal reagieren soll: als **Standby-, Abzieher-** (Ruhe-) oder als **Modul-Schalter**.

Wählen Sie den Aktivierungsmodus des Pedals (**gedrückt/gelöst**)

Stellen Sie die Dauer der Aktivierungszeit beim einmaligen Drücken des Pedals ein\*. Für Dauerfunktion halten Sie das Pedal gedrückt.

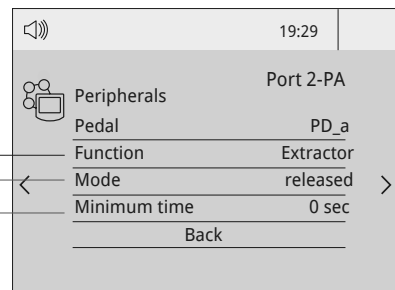

**\*Bitte beachten:** Die Pedalfunktion kann umgekehrt angewendet werden. Das heisst, dauerhaft gedrücktes Pedal deaktiviert die Funktion und Pedal gelöst aktiviert die Funktion.

# Einrichtung von Peripheriegeräten - Fortsetzung

## FAE Lötrauchabsauger-Set Up

Diese Steuereinheit kann über ein RJ12-Kabel an den Lötrauchabsauger angeschlossen werden. Auf diese Weise beginnt der Lötrauchabsauger automatisch mit der Absaugung, wenn das Lötwerkzeug in Gebrauch ist.

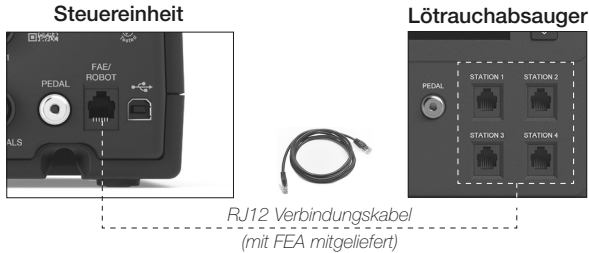

Der angeschlossene Lötrauchabsauger kann über das Menü „Peripheriegeräte (1)“ an der Steuereinheit konfiguriert und gesteuert werden.

Die Steuereinheit erkennt den Lötrauchabsauger als „FAE\_a“ (2). Das Werkzeug, das die Absaugung aktivieren soll, muss im Hauptmenü der Steuereinheit über den Menüpunkt „Tools“ konfiguriert werden (3).

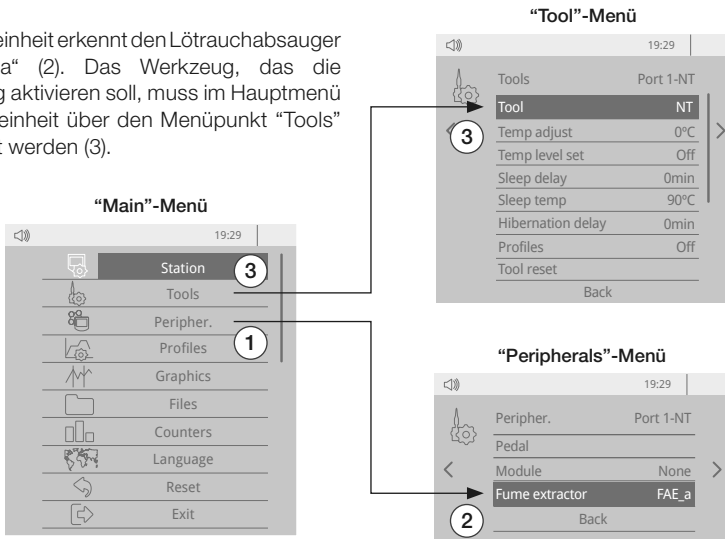

Schließen Sie bis zu 4 beliebige JBC-Steuereinheiten an die Anschlüsse des Lötrauchabsaugers an (STATION 1, STATION 2 usw.). Jedes an diese Steuereinheiten angeschlossene Lötwerkzeug kann den Abzug starten und stoppen.

## Betrieb

### Das effizienteste Lötssystem von JBC

Unsere revolutionäre Technologie gewährleistet, dass die Spitzentemperatur extrem rasch wieder erreicht wird. Dies bedeutet, der Benutzer kann bei einer niedrigeren Temperatur arbeiten und die Lötqualität verbessern. Die Temperatur der Spitze wird in den Standby- und Ruhemodi weiter reduziert, was die Standzeit um das bis zu 5-Fache erhöht.

#### 1. Arbeitsmodus

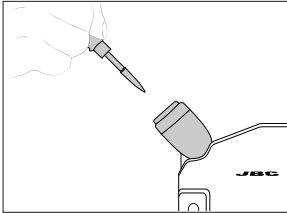

Nach der Entnahme des Werkzeugs aus dem Halter wird die Spitze auf die ausgewählte Arbeitstemperatur erhitzt.

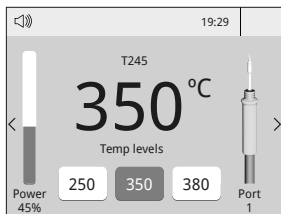

Werkzeugeinstellungen:  
· Arbeitstemp.

Arbeitstemperatur von 90 bis 450 °C ändern.  
⬆️ / ⬇️ Schritte von ±5 °C / °F.

Werkzeugeinstellungen:  
· Temp.- Stufen

☰ drücken, Werkzeugeinstellungen auswählen und Option Temp.- Stufen aktivieren.

⬆️ / ⬇️ Schritte von ±5 °C / °F.

#### 2. Standby

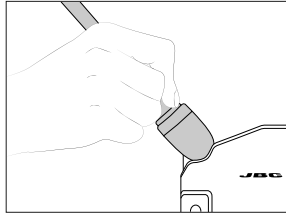

Wenn das Werkzeug im Halter ist, wird die Temperatur auf die vorgewählte Standby-Temperatur abgesenkt.

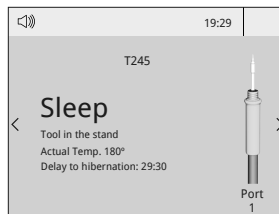

Werkzeugeinstellungen:  
· Standby

Standby-Temperatur ändern und Standby-Verzögerung von 0 bis 9 Min. oder kein Standby einstellen.

#### 3. Ruhemodus

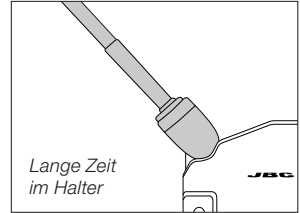

Nach längerer Inaktivität wird die Stromzufuhr unterbrochen und das Werkzeug kühlt auf Raumtemperatur ab.

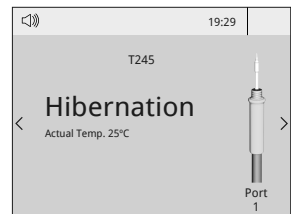

Werkzeugeinstellungen:  
· Ruhemodus

Ruhemodus-Verzögerung von 0 bis 60 Min. oder in kein Ruhemodus ändern.

# Wartung

Lassen Sie das Gerät vor der Durchführung von Wartungsarbeiten oder der Einlagerung immer abkühlen.

- Reinigen Sie den Bildschirm der Station mit einem Glasreiniger oder einem feuchten Tuch.
- Verwenden Sie ein feuchtes Tuch zum Reinigen des Gehäuses und des Werkzeugs. Alkohol darf nur zum Reinigen der Metallteile verwendet werden.
- Prüfen Sie regelmäßig, ob die Metallteile des Werkzeugs und des Halters sauber sind, sodass die Station das Werkzeug erkennen und seinen Status ermitteln kann.
- Reinigen und verzinnen Sie die Oberfläche der Spitze vor dem Aufbewahren, um eine Oxidation der Spitze zu vermeiden. Rostige und verschmutzte Oberflächen reduzieren die Wärmeübertragung auf die Lötstelle.
- Prüfen Sie regelmäßig alle Kabel und Schläuche.
- Eine durchgebrannte Sicherung ist wie folgt zu ersetzen:

Regelmäßig  
reinigen

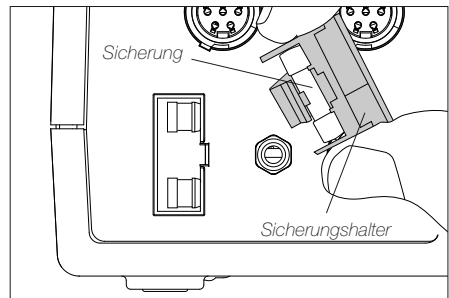
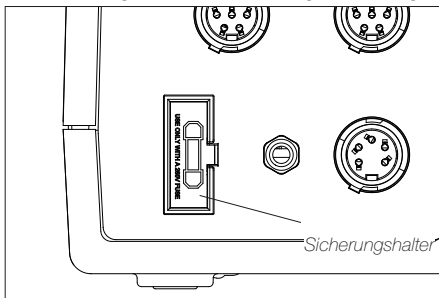

1. Ziehen Sie den Sicherungshalter ab und entfernen Sie die Sicherung. Falls erforderlich verwenden Sie ein Werkzeug als Hebel.

2. Setzen Sie die neue Sicherung in den Halter ein und stecken Sie diesen wieder in die Station.

- Ersetzen Sie schadhafte bzw. beschädigte Teile. Nur Original-JBC-Ersatzteile verwenden.
- Reparaturarbeiten sollten nur vom autorisierten JBC-Kundendienst durchgeführt werden.

## Sicherheit



**Zum Schutz vor Stromschlägen, Verletzungen, Feuer- und Explosionsgefahr sind unbedingt die Sicherheitsrichtlinien zu befolgen.**

- Die Geräte dürfen nicht für andere Zwecke als zum Löten bzw. Nachbearbeiten verwendet werden. Eine unsachgemäße Verwendung kann einen Brand auslösen.
- Das Netzkabel darf nur in zugelassene Steckdosen eingesteckt werden. Vor der Verwendung auf ordnungsgemäße Erdung prüfen. Zum Ausstecken nicht am Kabel, sondern am Stecker ziehen.
- Keine Eingriffe an stromführenden Teilen vornehmen.
- Wenn das Werkzeug nicht in Verwendung ist, sollte es in die Ablage gesteckt werden, um den Standby-Modus zu aktivieren.  
Die Lötspitze, das Metallteil des Werkzeugs und die Ablage können noch heiß sein, wenn die Station ausgeschaltet ist. Vorsicht bei der Handhabung des Geräts, einschließlich der Einstellung der Ablageposition.
- Das eingeschaltete Gerät nicht unbeaufsichtigt lassen.
- Die Lüftungsgitter nicht abdecken. Die Hitze kann zum Entzünden brennbarer Produkte führen.
- Haut- und Augenkontakt mit dem Flussmittel vermeiden: Gefahr von Haut- bzw. Augenreizungen.
- Vorsicht gegenüber dem Lötrauch.
- Den Arbeitsplatz sauber und aufgeräumt halten. Bei der Arbeit zum Schutz vor Verletzungen geeignete Schutzbrillen und Handschuhe verwenden.
- Besondere Vorsicht ist mit flüssigen Zinnresten geboten, die Verbrennungen verursachen können.
- Dieses Gerät kann von Kindern über acht Jahren und Personen mit eingeschränkten körperlichen, sensorischen bzw. geistigen Fähigkeiten oder mangelnder Erfahrung verwendet werden, sofern diese entsprechend beaufsichtigt oder in der Verwendung des Geräts geschult werden und die damit verbundenen Gefahren verstehen. Das Gerät darf nicht von Kindern zum Spielen verwendet werden.
- Die Wartung darf nicht von unbeaufsichtigten Kindern durchgeführt werden.







## Technische Daten

### DME

#### Lötstation mit 4 Werkzeugen

Art.-Nr. **DME-2B** 85 - 265 V 50/60 Hz. Eingangssicherung: T-2.5A. Ausgang: 23,5 V

- Nennleistung: 200 W
- Maximale Leistung (Werkzeug): 160 W pro Werkzeug (bei gleichzeitiger Verwendung mehrerer Werkzeuge wird die maximale Leistung verteilt)
- Auswählbare Temperatur: 90 – 450 °C / 190 – 840 °F
- Leerlauftemp. Stabilität (stehende Luft): ±1,5 °C / ±3 °F Erfüllt und übertrifft IPC J-STD-001F
- Temp.-Genauigkeit: ±3 % bei Verwendung der Referenzkartusche
- Temp.-Einstellung: ±50 °C / ±90 °F über Einstellung des Stationsmenüs Einstellungen
- Spannung/Widerstand zwischen Spitze und Erde: Erfüllt und übertrifft ANSI/ESD S20.20 und IPC J-STD-001F
- Betriebs-Umgebungstemp.: 10 – 40 °C
- Anschlüsse: USB-A: Firmware-Update  
Grafiken und Profile  
USB-B: PC-Kommunikation  
RJ12: Rauchabsauge/  
Peripheriegeräte/Roboter
- Abmessungen / Gewicht der Steuerung: 232 x 148 x 120 mm / 1.30 kg  
(L x B x H) 9,13 x 5,83 x 4,72 in / 2.85 lbs
- Abmessungen / Gewicht des Gesamtpakets: 258 x 328 x 208 mm / 2.49 kg  
(L x B x H) 10,16 x 12,91 x 8,19 in / 5.48 lbs

Entspricht den CE-Vorschriften.  
ESD-sicher.

# JBC

---

## Garantie

Die zweijährige Garantie, die JBC für dieses Gerät bietet, deckt alle Herstellungsfehler, einschließlich des Austauschs fehlerhafter Teile und der Arbeitskosten.

Verschleiß oder missbräuchliche Verwendung des Produktes sind von der Garantie nicht abgedeckt.

Um die Garantie in Anspruch zu nehmen, muss das Gerät frankiert an den Händler gesendet werden, bei dem es gekauft wurde.

**Erhalten Sie 1 zusätzliches Jahr JBC-Garantie, indem Sie sich innerhalb von 30 Tagen nach dem Kauf auf dieser Web-Seite registrieren:**

**<https://www.jbctools.com/productregistration/>**

---



Dieses Produkt sollte nicht mit dem Hausmüll entsorgt werden.

Gemäß der europäischen Richtlinie 2012/19/EU sind elektronische Geräte nach Ablauf der Lebensdauer zu sammeln und bei einem autorisierten Verwertungsbetrieb abzugeben.

CE EAC UK  
CA

[www.jbctools.com](http://www.jbctools.com)

0037254-100326