

JBC

www.jbctools.com

Sito web
del
prodotto



MANUALE DI ISTRUZIONI



JTSE

Unità di controllo
alta potenza aria calda

Questo manuale si riferisce agli articoli seguenti:

JTSE-2UA (230 V)

Distinta dei componenti

La dotazione include i seguenti componenti:



**Unità di controllo
alta potenza aria calda** 1 unità

Cavo di alimentazione 1 unità
Rif. 0023714 (230 V)



Manuale1 unità
Rif. 0034996

Altre lingue disponibili su www.jbctools.com.

Funzionalità e collegamenti

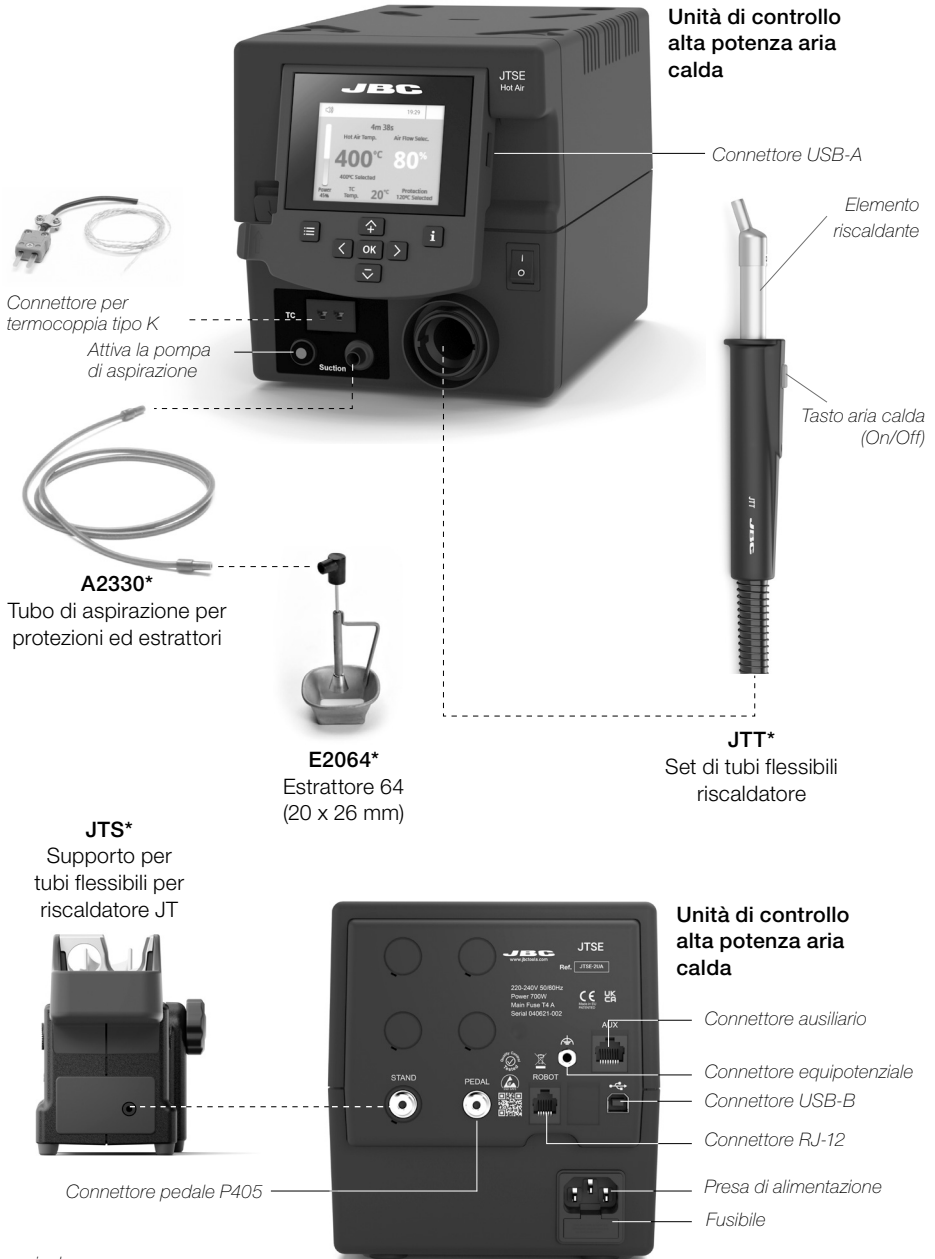

* non incluso

Schermata di lavoro JTSE/TESE

La schermata di lavoro offre un'interfaccia utente intuitiva che consente di accedere rapidamente ai parametri della stazione. **PIN predefinito: 0105**

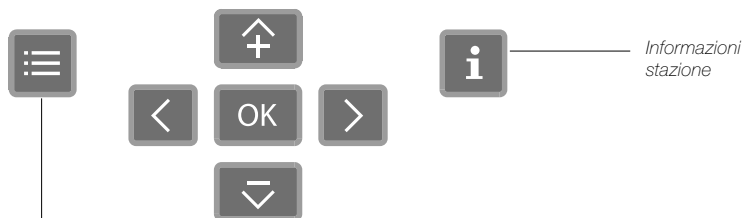
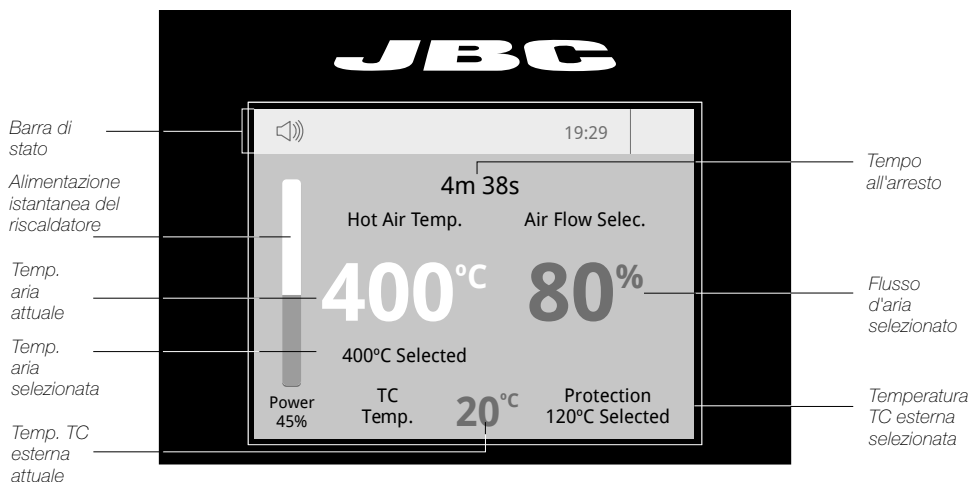

Opzioni di menu



Impostazione dei parametri della stazione.

Stazione

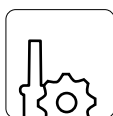

Impostazione dei parametri dell'utensile.

Utensili

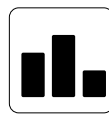

Ore lavorate in ogni ciclo.

Contatori



È possibile scegliere la lingua da un elenco.

Lingua



Consente di eseguire un reset generale della stazione riportando tutti i parametri ai valori predefiniti.

Ripristino

Risoluzione dei problemi

La sezione relativa alla risoluzione dei problemi della stazione è disponibile nella pagina del prodotto all'indirizzo www.jbctools.com

Funzionalità avanzate



Profili

Per lavorare con i profili è indispensabile utilizzare i bracci di ripresa RWB/RWS/RWT. I bracci di ripresa sostengono il riscaldatore ad aria calda mantenendo la distanza e la posizione rispetto al componente.

In questa modalità è possibile **impostare o modificare** fino a 25 profili di flusso e temperatura dell'aria.

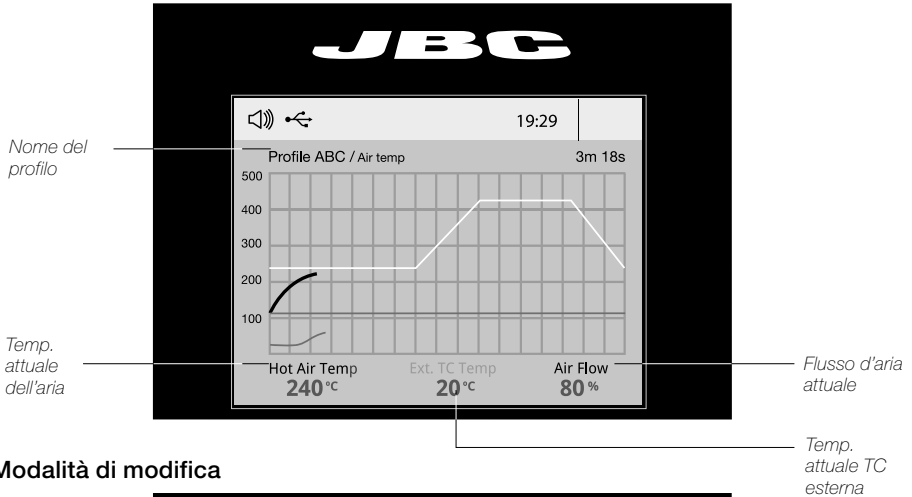

Modalità di modifica

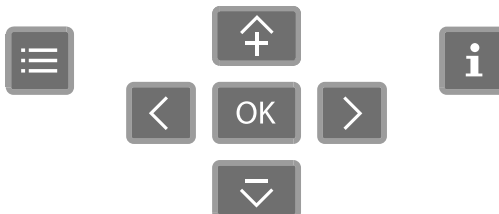
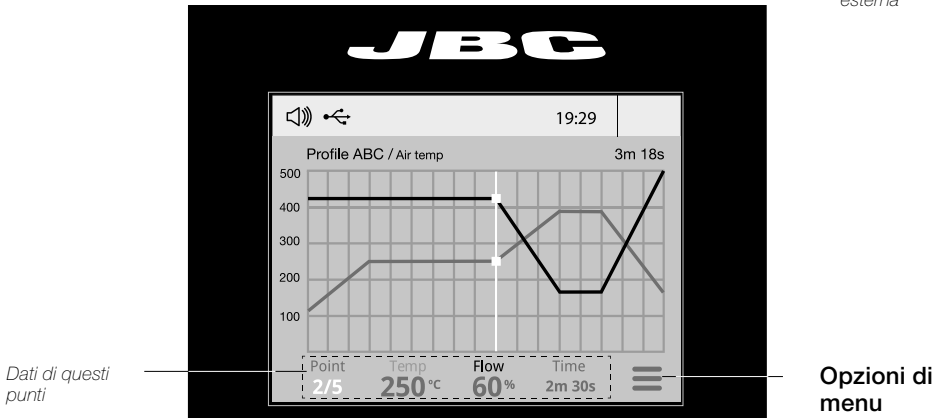

- Aggiungi punto
- Elimina il punto
- Carica profilo
- Salva profilo
- Esci



Grafici

Premendo **Grafici** nel MENU principale, vengono visualizzati i dati di temperatura e potenza in tempo reale. Questo aiuta a decidere quale ugello utilizzare per ottenere giunti di saldatura della migliore qualità.

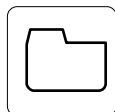
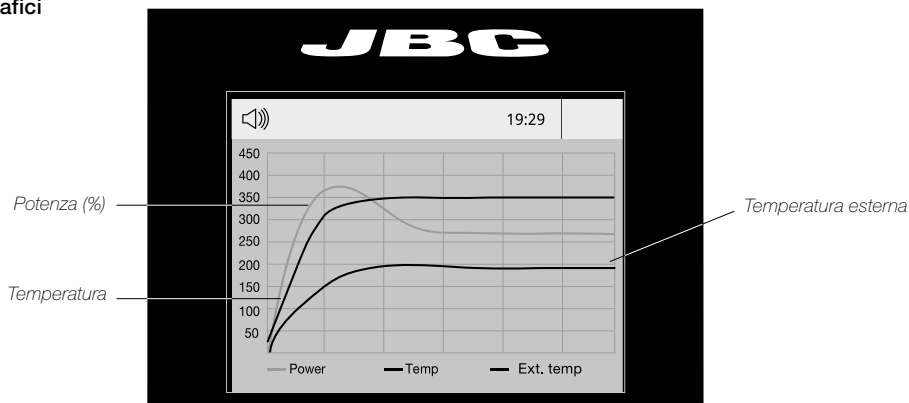

File

Esportazione dei grafici

Inserire un supporto USB nella porta USB-A per salvare il processo di saldatura in formato csv.

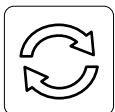

Aggiornamento della stazione

Scaricare il file di aggiornamento JBC da www.jbctools.com/software.html
Inserire la chiavetta USB con il file scaricato nella stazione.

Aggiornam.

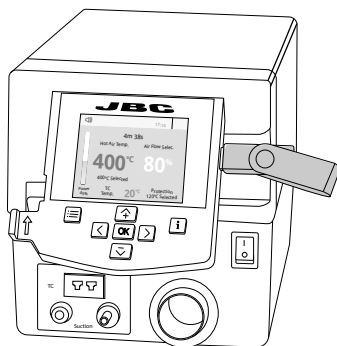

Notifiche di sistema

Nella barra di stato del display vengono visualizzate le seguenti icone.



L'unità flash USB è collegata.



Aggiornamento del software della stazione.
Premere INFO per avviare il processo.



La stazione è controllata da un PC.



Attenzione.
Premere INFO per la descrizione del guasto.



La stazione è controllata da un robot.



Errore.
Premere INFO per ottenere la descrizione del guasto, il tipo di errore e come procedere.

Portautensili regolabile

Regolare l'inclinazione del portautensili per adattarlo alla posizione di lavoro.

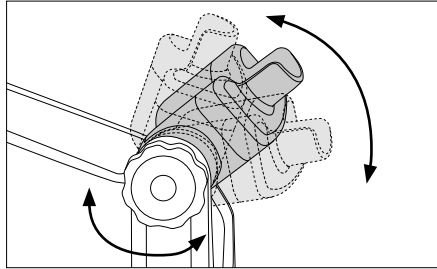

Modalità di funzionamento

1. Dal menu Impostazioni strumento, selezionare la modalità di attivazione dello strumento in base all'attività da svolgere.

Tasto strumento

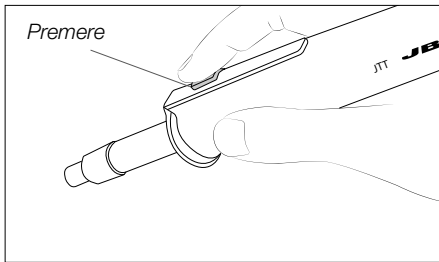

Premere il tasto di avvio/arresto per soffiare aria calda.

Pedale (non incluso)

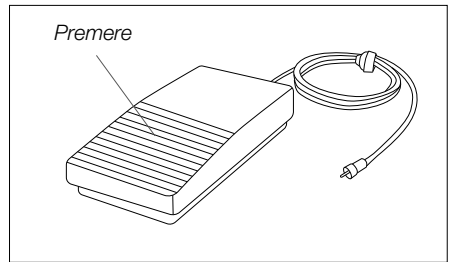

Premere il pedale P405 per soffiare aria calda e rilasciarlo per fermarsi.

2. L'utensile smette di soffiare quando si preme il tasto di avvio/arresto.

Se il supporto è collegato alla stazione e per motivi di sicurezza, l'utensile si arresta anche quando viene ricollocato sul supporto.

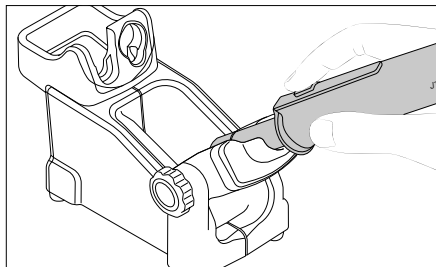

Funzionamento

1. Posizionamento

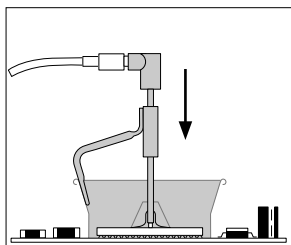

Posizionare l'estrattore con la ventosa idonea e premere il tasto di aspirazione.

2. Riscaldamento

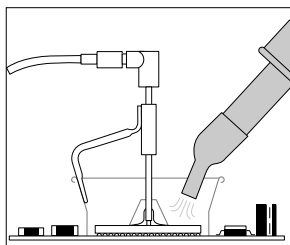

Riscaldare il componente.

3. Estrazione

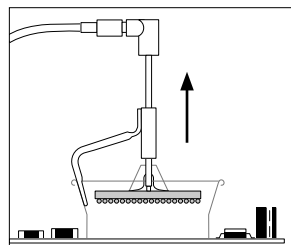

Il componente si solleva automaticamente appena la saldatura si fonde.

Protezioni ed estrattori

Per componenti di piccole dimensioni

(fig. 1 e 2)

Si consiglia di utilizzare la protezione + il treppiede.

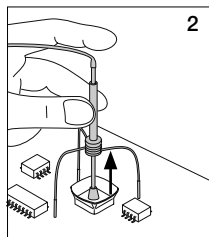
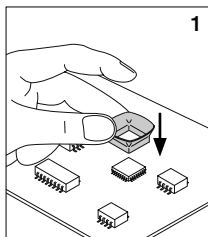

Per componenti di grandi dimensioni

(fig. 3 e 4)

Si consiglia di utilizzare gli estrattori manuali.

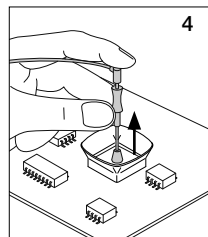
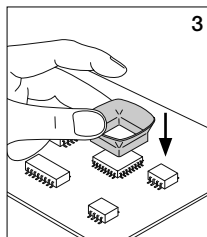

Accessori *(non inclusi)*

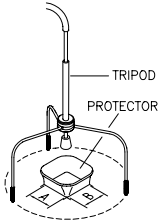

Protezioni

Num.*	Rif:	AxB (mm)	AxB (in)	Num.*	Rif:	AxB (mm)	AxB (in)
	P3353	4,3 x 3	0,16 x 0,12		P1249	12 x 23	0,47 x 0,9
	P3786	5,2 x 5,2	0,20 x 0,20	44	P4000	12,5 x 12,5	0,49 x 0,49
	P3352	5,2 x 7,5	0,20 x 0,29		P3354	13,2 x 13,2	0,52 x 0,52
	P3355	5,2 x 9,5	0,20 x 0,37		P4025	13,5 x 21,5	0,53 x 0,85
	P3356	6,2 x 4,2	0,24 x 0,16	48	P2230	15 x 15	0,59 x 0,59
	P3785	7,2 x 7,2	0,28 x 0,28	60	P4010	17 x 17	0,67 x 0,67
	P3784	8,2 x 8,2	0,32 x 0,32		P4005	18 x 29	0,71 x 1,14
	P4035	9 x 13	0,35 x 0,51		P4030	18,5 x 18,5	0,73 x 0,73
	P4040	9,5 x 19	0,7 x 0,74		P1068	18,5 x 24	0,73 x 0,94
	P4080	9,5 x 21	9,5 x 0,83		P2685	28,5 x 28,5	1,12 x 1,12
32	P2220	10 x 10	0,39 x 0,39		P4085	31,5 x 31,5	1,24 x 1,24
	P4045	10,5 x 21	0,14 x 0,82		P2672	33 x 46	1,30 x 1,18
	P4090	11 x 16	0,43 x 0,63		P4002	50 x 50	1,97 x 1,97
24	P2235	12 x 17	0,47 x 0,67		P3357	52,5 x 14	2,06 x 0,55

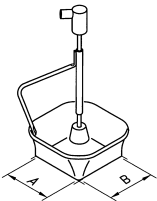

Estrattori

Num.*	Rif:	AxB (mm)	AxB (in)	Num.*	Rif:	AxB (mm)	AxB (in)
52	E2052	20 x 20	0,79 x 0,79		E4015	31,5 x 31,5	1,24 x 1,24
64	E2064	20 x 26	0,79 x 1,02		E2084	33 x 33	1,30 x 1,30
80	E2184	24 x 24	0,94 x 0,94		E2100	38 x 38	1,50 x 1,50
	E2068	27 x 27	1,06 x 1,06		E2124	45 x 45	1,77 x 1,77
	E4020	28,5 x 28,5	1,12 x 1,12				

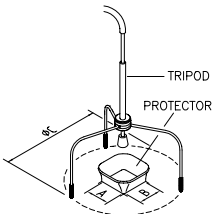

Treppiedi

Rif:	øC (mm)	øC (in)
T2050	39	1,53
T2250	85	3,35



Estrattore manuale

Rif:	øD (mm)	øD (in)
E2190	7	0,27

* Posizione nel supporto dell'estrattore

Utilizzo della termocoppia di tipo K

Collegare una TC tipo K (PH218) alla stazione e utilizzarla come sensore di protezione o di regolazione. È possibile definire la modalità di utilizzo mediante l'opzione "Modalità TC esterna" nel menu "Strumento".

È possibile scegliere tra **due modalità di lavoro**:

Regolazione: la stazione regola automaticamente la temperatura dell'aria per mantenere la temperatura della termocoppia esterna (TC).

Protezione: la stazione interrompe l'alimentazione dell'aria quando viene raggiunta la temperatura della termocoppia esterna (TC).

Fissare la TC con nastro Kapton (rif. PH217) il più vicino possibile al componente da lavorare. Se il nastro Kapton non è ESD, è necessario utilizzare uno ionizzatore.

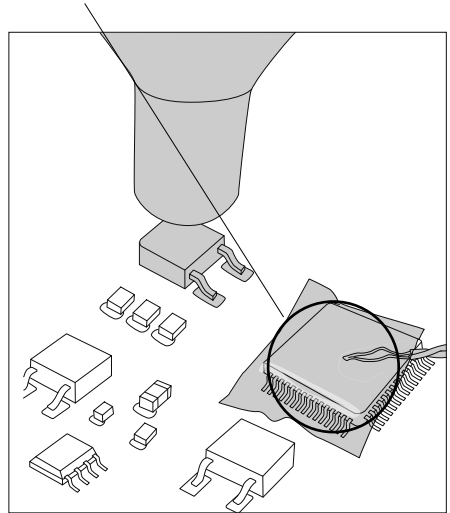
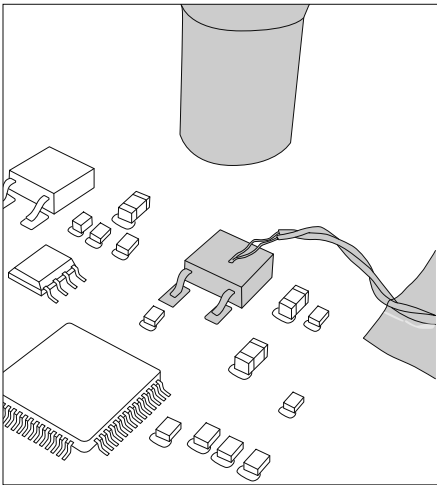

Non si consiglia di superare velocità di rampa superiori a 3-4 °C/s (5-7 °F/s) per ridurre il rischio di stress termico sul PCB.

Sostituzione dell'ugello

⚠ Spegnerne l'utensile e maneggiarlo con cautela. L' elemento riscaldante e l'ugello sono ancora caldi.

1. Rimozione dell'ugello

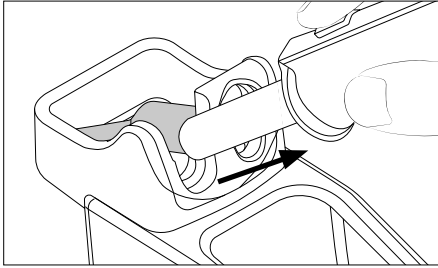

Posizionare l'elemento riscaldante con il relativo ugello nello scambiatore e tirare l'utensile per rimuoverlo. L'ugello rimane nel supporto.

2. Montaggio dell'ugello

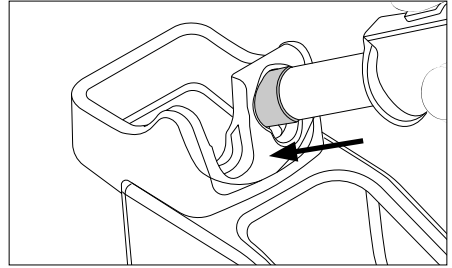

Collegare l'ugello e premerlo sull'elemento riscaldante con l'aiuto dell'apertura nello scambiatore.

Ugelli compatibili

JTT funziona con gli ugelli JN. Per trovare il modello più adatto alle proprie esigenze di saldatura visitare www.jbctools.com

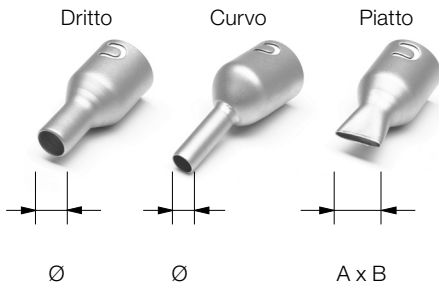

Se l'ugello è allentato:

1. Spingere la linguetta dell'ugello verso l'interno con un cacciavite o una pinza a becchi piatti.

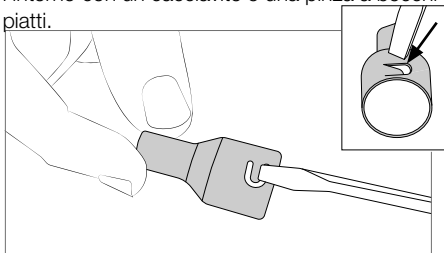

* Rif:	Forma	Dimen. (mm)	Dimen. (in)
JN2020	Dritto	Ø 8	Ø 0,31
JN8417	Dritto	Ø 10	Ø 0,4
* JN2015	Curvo	Ø 4	Ø 0,16
* JN2012	Curvo	Ø 6	Ø 0,24
JN6633	Curvo	Ø 8	Ø 0,31
JN7637	Piatto	10 x 2	0,39 x 0,08
JN7638	Piatto	20 x 2	0,79 x 0,08
JN7639	Piatto	30 x 2	1,18 x 0,08

* Fornito con la stazione JTSE

2. Rimontare l'ugello sul JTT.

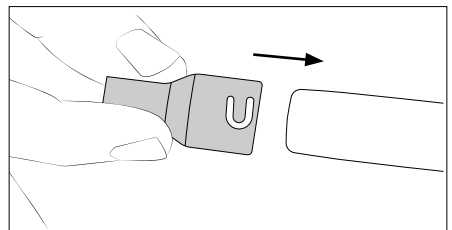

Sostituzione dell'elemento riscaldante

Nota: eseguire questa operazione solo quando l'elemento è freddo e l'apparecchio è scollegato dalla rete elettrica.

Allentare la vite (1) ed estrarre l'elemento riscaldante usurato dal manipolo (2).

Inserire il nuovo elemento, assicurarsi che sia inserito fino in fondo (2) e serrare la vite (1).

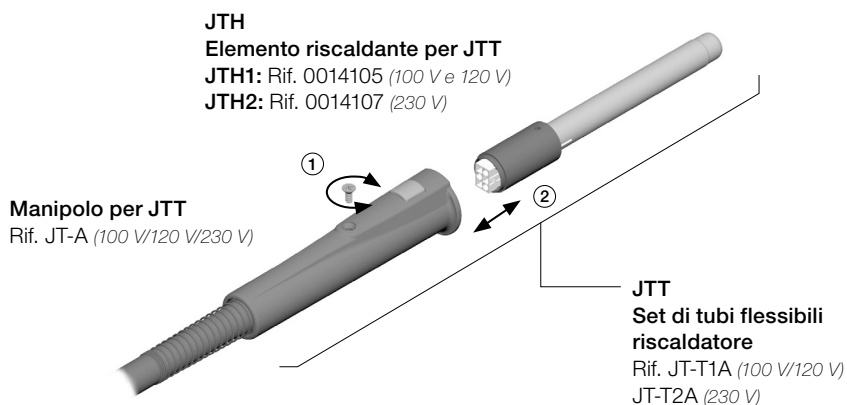

Sostituzione del set di tubi flessibili del riscaldatore JTT

Nota: eseguire questa operazione solo quando la stazione è spenta.

Con una chiave, svitare il dado (1) e rimuovere il tubo flessibile dell'utensile dall'unità di controllo (2).

Inserire il nuovo tubo, assicurarsi che sia inserito fino in fondo nel connettore (2) e serrare il dado (1).

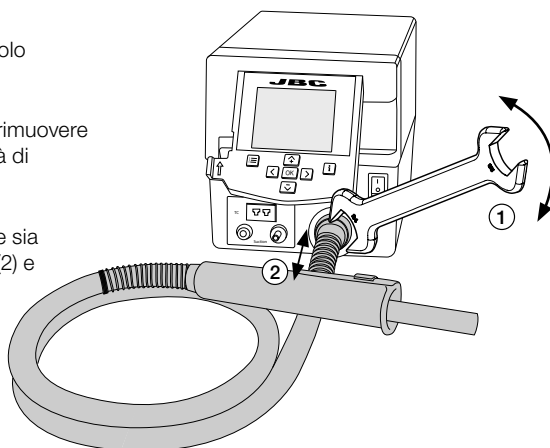

Manutenzione

Prima di eseguire la manutenzione lasciar raffreddare l'apparecchio.

- Pulire il display della stazione con un detergente per vetri o un panno umido.
 - Utilizzare un panno umido per pulire l'alloggiamento e l'utensile. L'alcol può essere utilizzato solo per pulire le parti metalliche.
 - Controllare periodicamente che le parti metalliche dell'utensile e del supporto siano pulite, in modo che la stazione possa rilevare lo stato dell'utensile.
 - Controllare periodicamente tutti i cavi e i tubi.
 - Sostituire un fusibile bruciato come segue:
1. Estrarre il portafusibile e rimuovere il fusibile. Se necessario, utilizzare un utensile per fare leva.
 2. Inserire il nuovo fusibile nel portafusibile e rimetterlo nella stazione.

Pulire periodicamente

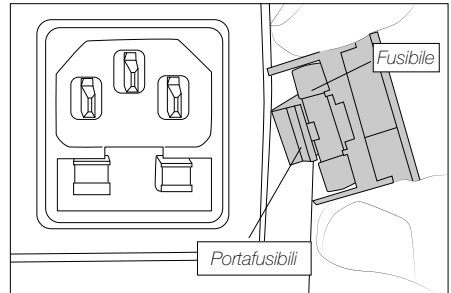
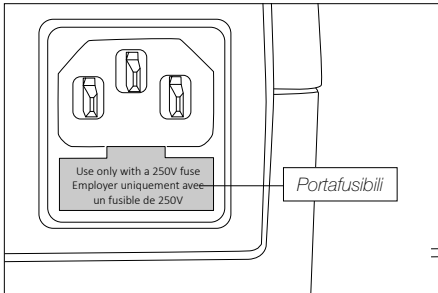

- Sostituire i pezzi difettosi o danneggiati. Utilizzare solo ricambi originali JBC.
- Le riparazioni devono essere eseguite esclusivamente da un servizio tecnico autorizzato JBC.

Sicurezza



È indispensabile seguire le norme di sicurezza per evitare scosse elettriche, lesioni, incendi o esplosioni.

- Non utilizzare le unità per scopi diversi dalla saldatura o dalla rilavorazione. L'uso improprio può causare incendi.
- Il cavo di alimentazione deve essere collegato a basi omologate. Prima dell'uso, accertarsi che la messa a terra sia stata eseguita correttamente. Quando si stacca la spina, tenere la spina, non il filo.
- Non lavorare su parti sotto tensione.
- Quando non viene utilizzato, l'utensile deve essere riposto nel supporto per attivare la modalità di sospensione. La punta o l'ugello di saldatura, la parte metallica dell'utensile e il supporto possono essere ancora caldi anche quando la stazione viene spenta. Maneggiare con cura, anche quando si regola la posizione del supporto.
- Non lasciare l'apparecchio incustodito quando è acceso.
- Non coprire le griglie di ventilazione. Il calore può provocare l'accensione di prodotti infiammabili.
- Evitare che il flussante entri in contatto con la pelle o con gli occhi per prevenire irritazioni.
- Fare attenzione ai fumi prodotti durante la saldatura.
- Mantenete la postazione di lavoro pulita e ordinata. Indossare occhiali e guanti di protezione adeguati durante il lavoro per evitare danni alle persone.
- È necessario prestare la massima attenzione ai rifiuti liquidi di stagno che possono causare ustioni.
- Questo apparecchio può essere utilizzato da bambini di età superiore agli otto anni e anche da persone con ridotte capacità fisiche, sensoriali o mentali o con mancanza di esperienza, a condizione che abbiano ricevuto un'adeguata supervisione o istruzioni sull'uso dell'apparecchio e che abbiano compreso i rischi che comporta. I bambini non devono giocare con l'apparecchio.
- La manutenzione non deve essere eseguita dai bambini a meno che non dispongano di supervisione.

Note

Specifiche

JTSE

Unità di controllo alta potenza aria calda

Rif: **JTSE-2UA** 230V 50/60 Hz. Fusibile di ingresso: T4 A. Corrente nominale: 3 A

- Tubo flessibile del riscaldatore collegabili:	JTT	TET
- Potenza nominale:	700 W	300W
- Regolazione del flusso d'aria:	5 - 50 SLPM	2 - 17 SLPM
- Campo di temperatura	150-450 °C / 300-840 °F / Temperatura ambiente.	
- Modalità a freddo:	T off. Utilizzata per soffiare aria a temp. ambiente	
- Temperatura di esercizio:	10-50 °C / 50-122 °F	
- Vuoto:	30%, 228 mmHg / 9 inHg	
- Connettori:	USB-B RJ-12 Pedale P-005	
- Dimensioni / peso dell'unità di controllo: (L x P x A)	1,90 kg / 4,2 lb 230 x 148 x 160 mm / 5,83 x 7,24 x 5,51 in	
- Dimensioni / peso complessivi: (L x P x A)	258 x 328 x 208 mm / 3,01 kg 10,15 x 12,9 x 8,2 in / 6,64 lb	

Conforme agli standard CE.

Protetto contro le scariche elettrostatiche.

JBC

Garanzia

La garanzia di 2 anni di JBC copre questa apparecchiatura da tutti i difetti di fabbricazione, compresa la sostituzione delle parti difettose e la manodopera.

La garanzia non copre l'usura o l'uso improprio del prodotto.

Affinché la garanzia sia valida, l'apparecchiatura deve essere restituita, con spese di spedizione, al rivenditore presso il quale è stata acquistata.

Ottenete 1 anno di garanzia JBC supplementare registrandovi qui: <https://www.jbctools.com/productregistration/> entro 30 giorni dall'acquisto.



Questo prodotto non deve essere gettato nella spazzatura.
In conformità con la direttiva europea 2012/19/UE, le apparecchiature elettroniche a fine vita devono essere raccolte e restituite a un centro di riciclaggio autorizzato.

CE EAC UK
CA

www.jbctools.com

0034996-220525