

JBC

www.jbctools.com

Web de
producto



MANUAL DE INSTRUCCIONES



DDE

Unidad de control para 2 herramientas

Este manual corresponde a las siguientes referencias:

DDE-9D (85-265 V) - Cable de alimentación ref. 0024077 (100 V)

DDE-1D (85-265 V) - Cable de alimentación ref. 0023717 (120 V)

DDE-2D (85-265 V) - Cable de alimentación ref. 0024080 (230 V)

Lista de componentes

Incluye los siguientes artículos:



Unidad de control para 2 herramientas 1 ud.



Cable de alimentación 1 unidad
Ref. 0024077 (100 V)
0023717 (120 V)
0024080 (230 V)



Manual 1 ud.
Ref. 0035768

Características



Ejemplo de conexión

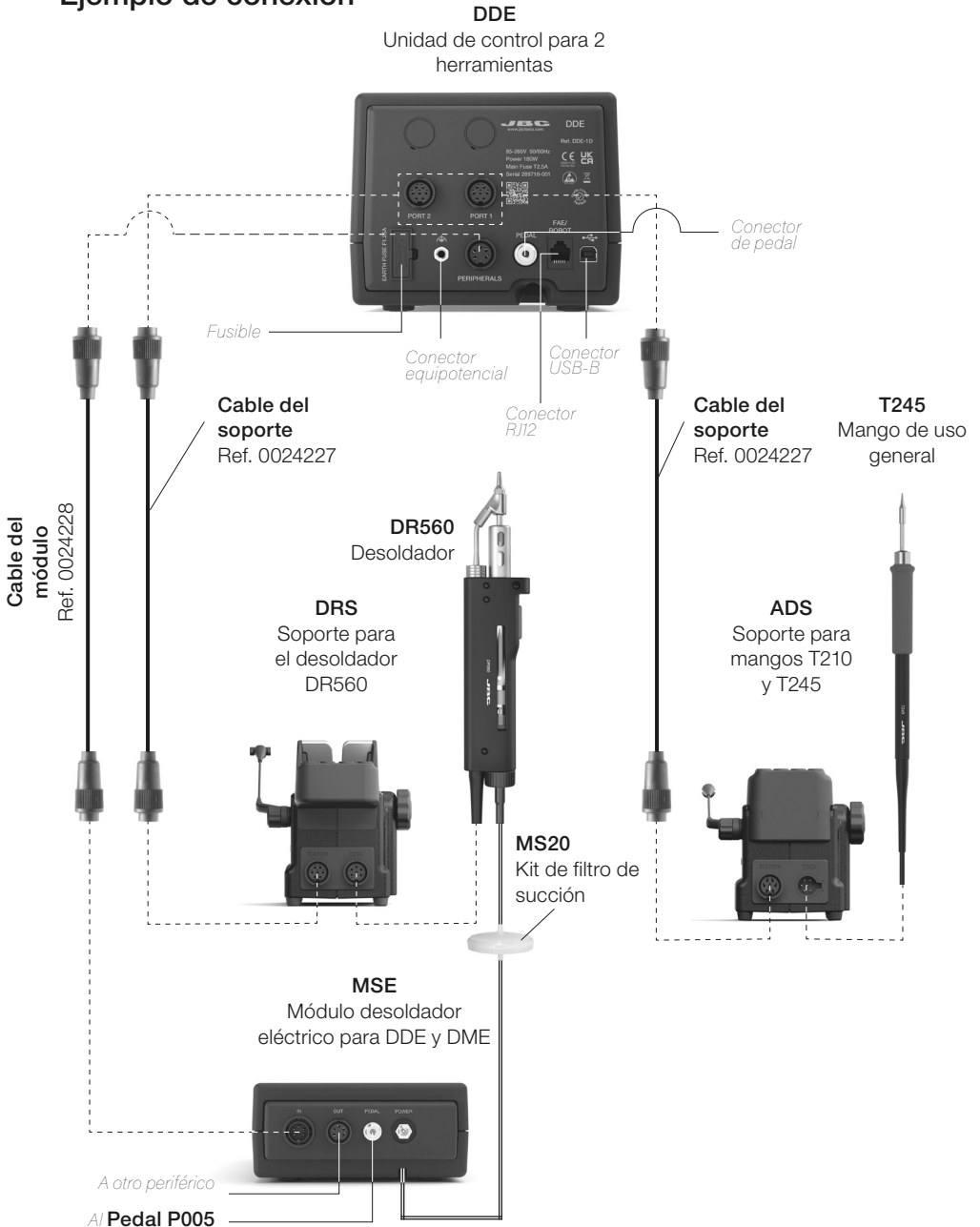

Compatibilidad

Seleccione el equipo que mejor se adapta a sus necesidades de soldadura o desoldadura.

En lo relativo al uso de los dispositivos marcados con un ○, dicha marca significa que el pedal no se puede conectar directamente a esta unidad de control. Se debe utilizar un módulo periférico y el pedal se debe conectar a ese módulo.

Sistema Modular				Módulos				Pedales			
Unidad de control	Soporte	Herramienta	Gama de cartuchos	MSE-A	MSE-B	MVE	MNE	P005	P305	P405	
DDE	ADS	T210	C210						●		
		T245	C245						●		
		T470							●		
	DNS	T210N	C210				●	○	●	○	
		T245N	C245				●	○	●	○	
	APS	AP250	C250						●		
	AMS	AM120	C120							●	
		PA120								●	
	ATS	AT420	C420							●	
	HTS	HT420									●
	DSS	DS360	C360		●	●		○	●	○	
	DRS	DR560	C560		●	●		○	●	○	
	DTS	DT530	D530		●	●		○	●	○	

Tabla de compatibilidad válida para las versiones de la unidad de control DDE-D en adelante. Para obtener más información sobre la compatibilidad con versiones anteriores, póngase en contacto con el servicio técnico de JBC.

Pantalla de Control

La unidad de control ofrece al usuario una **interfaz intuitiva** que proporciona un **acceso rápido** a los parámetros de la estación.

PIN por defecto: 0105

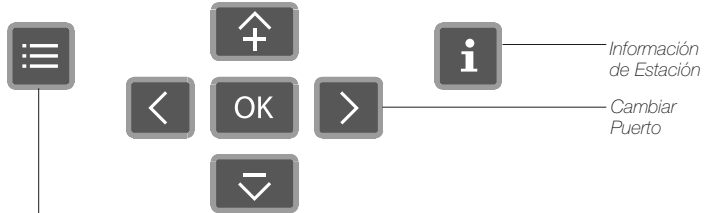
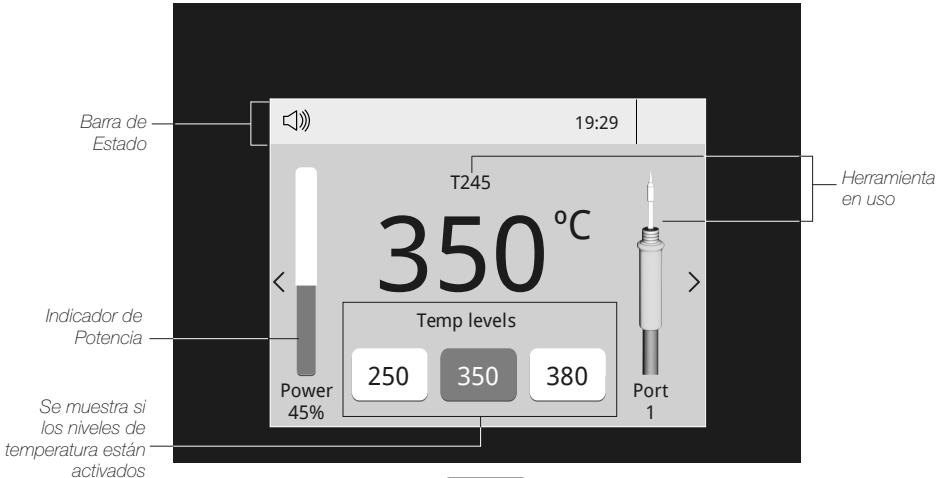

Establecer los parámetros de la estación

Estación

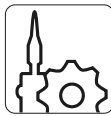

Establecer los parámetros de la herramienta

Herramientas



Muestra las horas trabajadas en cada ciclo

Contadores



Selección de idioma

Idioma



Permite al usuario realizar un reinicio general de la estación restaurando todos los parámetros a los valores predeterminados

Reiniciar

Errores

Puede encontrar un listado con los posibles mensajes de error en la página web www.jbctools.com

Funcionalidades Avanzadas



Gráficos

Proporciona gráficos detallados en tiempo real de la temperatura de la punta y la entrega de potencia durante el proceso de soldadura para fines de análisis. Ayuda a decidir al usuario cómo ajustar su proceso o qué punta utilizar para obtener la mejor calidad de soldadura.



Perfiles

Diseñada para evitar el choque térmico al soldar componentes cerámicos tipo chip como MLCC. Esta característica nueva y única permite controlar la tasa de aumento de calor de la herramienta para aumentar gradualmente la temperatura del componente a lo largo de todas las fases del proceso de soldadura. Se pueden almacenar hasta 25 perfiles de soldadura totalmente configurables.



Archivos

Exportar gráficos

Inserte una unidad flash USB en el conector USB-A para guardar su proceso de soldadura en formato csv.



Actualizar

Actualización de la estación

Descargue el archivo de actualización de JBC desde www.jbctools.com/software.html
Inserte la unidad flash USB con el archivo descargado a la estación.

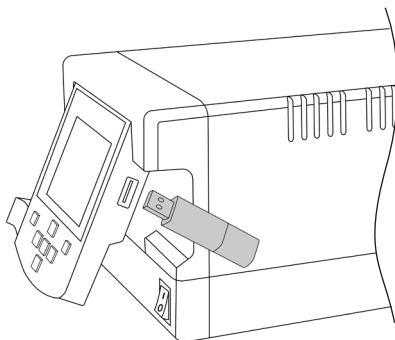

Notificaciones del Sistema

En la barra de estado de la pantalla se mostrarán los siguientes iconos.



La unidad flash USB está conectada.



Actualización software de la estación.
Presione INFO para iniciar el proceso.



La estación está controlada por un PC.



Advertencia. Presione INFO para obtener una descripción del problema.



La estación está controlada por un robot.



Error. Presione INFO para ver la descripción del error, el tipo de error y cómo proceder.

Configuración periférica

Configuración del módulo

1. Después de conectar el módulo, acceda al menú de periféricos y seleccione el puerto al que desea conectar el módulo.
2. Seleccione el módulo de la lista de conexiones de periféricos. Recuerde que su primera conexión se designará como "a", la segunda como "b", etc. (por ejemplo, MS_a, MS_b,...).
3. Pulse Menu o Back (volver) para guardar los cambios.

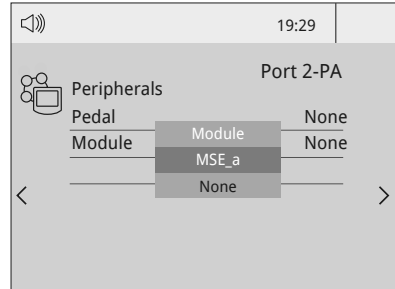

Configuración del pedal

1. Acceda al Menú **Peripherals (periféricos)** y **seleccione el puerto** al que desea conectar el pedal.

2. Seleccione el pedal de la lista (*Recuerde que su primera conexión se designará como "a", la segunda como "b", etc. Por ejemplo, PD_a, Pd_b,...*).

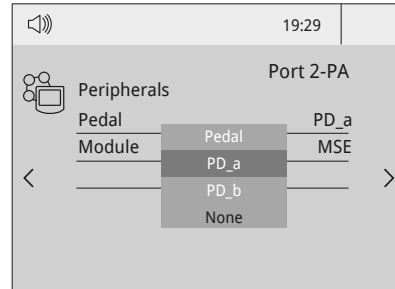
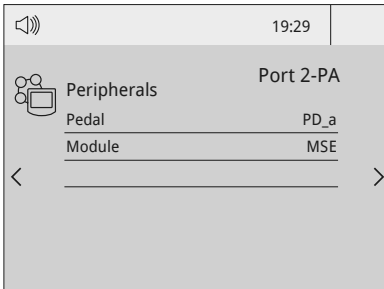

3. Configure la función del pedal según sus necesidades de trabajo:

Seleccione el funcionamiento del pedal: como **Sleep** (reposo), **Extractor** (hibernación) o como **interruptor del módulo**.

Seleccione el modo de activación del pedal (**presionado/liberado**)

Establezca la duración del tiempo de activación presionando el pedal una vez*. Para funcionamiento continuo, mantenga presionado el pedal.

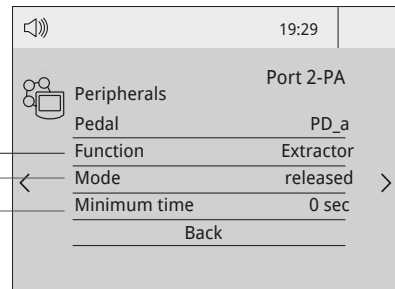

***Nota:** La función del pedal se puede utilizar en sentido inverso. Esto significa que mantenerlo presionado desactiva la función y soltarlo la activa.

Configuración periférica - continuación

Configuración del extractor de humos FAE

Esta unidad de control puede conectarse al extractor de humos mediante un cable RJ12. De este modo, el extractor de humos inicia automáticamente la extracción cuando se utiliza la herramienta de soldadura.

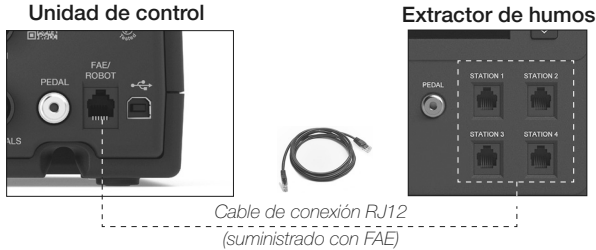

El extractor de humos se puede configurar y controlar desde el menú Periféricos (1) de la unidad de control.

Cada unidad de control detecta el extractor de humos como "FAE_a" (2). Seleccione la herramienta que debe activar el extractor de humos en el menú Herramientas (3) dentro del menú principal de la unidad de control.

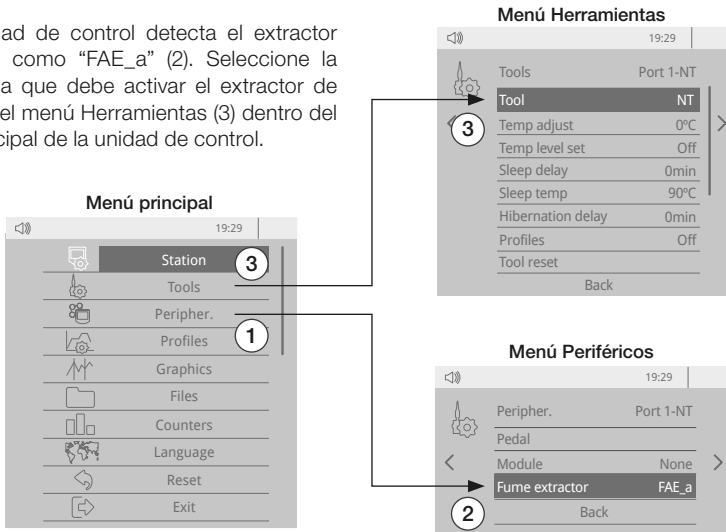

Conecte hasta 4 unidades de control JBC cualesquiera a los conectores del extractor de humos (STATION 1, STATION 2, etc.) Cualquier herramienta conectada a estas unidades de control puede activar/desactivar el extractor de humos.

Funcionamiento

El sistema de soldadura JBC más eficiente

Nuestra tecnología revolucionaria es capaz de recuperar la temperatura de la punta con extrema rapidez. De esta forma, el usuario puede trabajar con temperaturas más bajas y mejorar la calidad de la soldadura. La temperatura de la punta se reduce aún más gracias a los modos Reposo e Hibernación, que prolongan hasta 5 veces la vida útil de la punta.

1. Trabajo

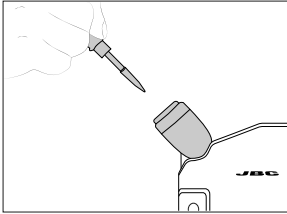

Cuando la herramienta se retira del soporte, la punta se calienta hasta la temperatura de funcionamiento seleccionada.

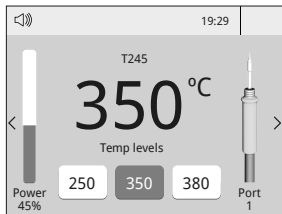

Ajustes de la herramienta (Tool Settings):

- Temp. de trabajo (Work Temp.)

Cambia la temperatura de trabajo de 90 a 450 °C.

⬆️ o ⬇️ pasos de ± 5 °C / °F

Ajustes de la herramienta:

- Niveles de temp. (Temp. Levels)

Pulse , seleccione *Ajustes de la herramienta (Tool Settings)* y active la opción *Niveles de temp. (Temp. Levels)*.

⬆️ o ⬇️ pasos de ± 5 °C / °F.

2. Reposo

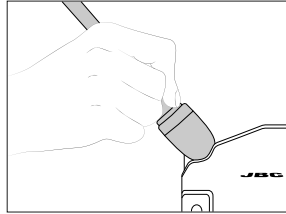

Cuando la herramienta está en el soporte, la temperatura desciende hasta la temperatura de Reposo predefinida.

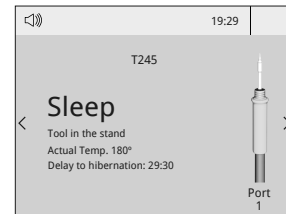

Ajustes de la herramienta (Tool Settings):

- Reposo (Sleep)

Cambia la temperatura de reposo (Sleep) y ajusta el retardo de reposo de 0 a 9 minutos o elige "sin reposo".

3. Hibernación

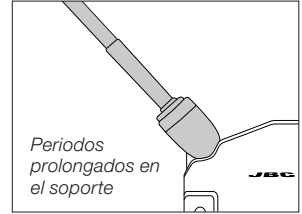

Tras periodos prolongados de inactividad, se interrumpe el suministro eléctrico y la punta se mantiene a temperatura ambiente.

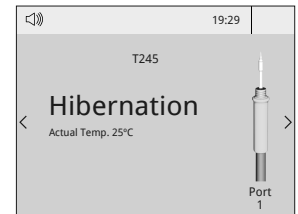

Ajustes de la herramienta: (Tool Settings):

- Hibernación (Hibernation)

Cambia el retardo de hibernación de 0 a 60 minutos o elige "no hibernación".

Mantenimiento

Deje enfriar el equipo antes de llevar a cabo labores de mantenimiento o almacenarlo.

- Limpie la pantalla de la unidad con un limpiacristales o un paño húmedo.
- Limpie la cubierta de la estación y la herramienta con un paño húmedo. Limpie con alcohol solo las partes metálicas.
- Compruebe periódicamente que las partes metálicas de la herramienta y del soporte están limpias para que la estación pueda detectar el estado de la herramienta.
- Mantenga la superficie de la punta limpia y estañada ante de guardar el equipo para evitar la oxidación de la punta. Las superficies sucias o oxidadas reducen la transferencia de calor a la junta de soldadura.
- Compruebe periódicamente el estado de los conductos y los cables.
- Para cambiar un fusible fundido:

1. Extraiga el portafusibles y retire el fusible. Ayúdese de una herramienta si fuera necesario.

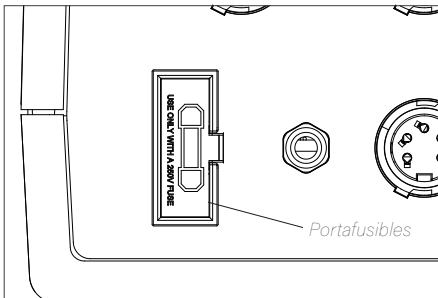

2. Introduzca el nuevo fusible en el portafusibles y vuelva a colocarlo en la estación.

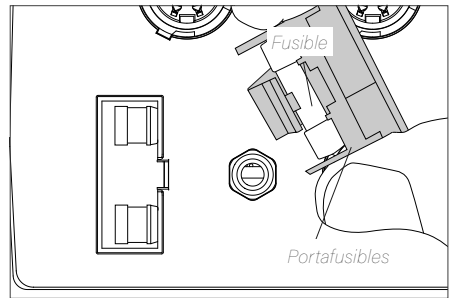

- Cambie cualquier pieza dañada o defectuosa. Utilice solo piezas de repuesto originales de JBC.
- Las reparaciones solo deben llevarse a cabo por un servicio técnico autorizado por JBC.

Seguridad



Es necesario seguir estas directrices de seguridad para proteger su salud y prevenir cualquier choque eléctrico, heridas, fuego o explosiones.

- No utilice el equipo para otros fines que no sean soldar o retrabajar. Un uso incorrecto puede provocar fuego.
- El cable de alimentación solo debe conectarse a bases homologadas. Asegúrese de que la estación está conectada a tierra correctamente antes de su uso. Desconecte el cable de red tirando del conector, no del cable.
- No trabaje en componentes con tensión o en PCB alimentadas.
- La herramienta debe colocarse en el soporte cuando no esté en uso para activar el modo Hibernación. La punta, la parte metálica de la herramienta y el soporte pueden estar a una temperatura elevada incluso cuando la estación se encuentra apagada y deben manipularse con precaución.
- No deje el equipo desatendido cuando esté en funcionamiento.
- No cubra las rejillas de ventilación. El calor puede provocar que se prendan los productos inflamables.
- Evite el contacto del flux con la piel o los ojos, ya que puede provocar irritación.
- Tenga cuidado con los humos producidos durante los procesos de soldadura.
- Mantenga su lugar de trabajo limpio y ordenado. Use gafas y guantes de protección adecuados para evitar lesiones.
- Tenga cuidado con los restos de estaño líquido. En contacto con la piel, pueden causar quemaduras.
- Este aparato puede ser utilizado por personas a partir de 8 años o más y también por aquellas personas con movilidad reducida o capacidades físicas, sensoriales o mentales limitadas o con falta de experiencia y conocimientos, siempre y cuando lo hagan bajo supervisión o reciban instrucciones relativas al uso del aparato de manera segura y entiendan los riesgos involucrados. Los niños no deben jugar con el aparato.
- La limpieza y el mantenimiento no deben llevarse a cabo por niños sin supervisión.

Especificaciones

DDE

Unidad de control para 2 herramientas

Ref.: **DDE-9D** 85 - 265 V 50/60 Hz. Fusible de entrada: T2,5 A. Salida: 23,5 V

Ref.: **DDE-1D** 85 - 265 V 50/60 Hz. Fusible de entrada: T2,5 A. Salida: 23,5 V

Ref.: **DDE-2D** 85 - 265 V 50/60 Hz. Fusible de entrada: T2,5 A. Salida: 23,5 V

- Potencia nominal: 200 W
- Potencia máxima de salida: 150 W por herramienta (cuando se utiliza más de una herramienta al mismo tiempo, la potencia máxima se distribuye)
- Rango de temperatura: 90 - 450 °C
- Estabilidad de la temp.
en reposo (sin corriente de aire): $\pm 1,5$ °C Cumple y supera IPC J-STD-001
- Precisión de temperatura: ± 3 % (utilizando el cartucho de referencia)
- Ajuste de la temperatura: ± 50 °C (mediante del menú de la unidad de control)
- Tensión / Resist. de la punta a tierra: Cumple y supera
ANSI/ESD S20.20 e IPC J-STD-001
- Temp. ambiente de funcionamiento: 10 - 40 °C
- Conexiones: USB-A / USB-B / Conectores periféricos RJ12
- Dimens. y peso de la ud. de control: 148 x 232 x 120 mm / 1,49 kg
(L x An x Al)
- Dimensiones totales y peso bruto: 258 x 328 x 208 mm / 1,94 kg
(L x An x Al)

Cumple los estándares CE.

ESD Safe.

JBC

Garantía

Esta garantía de 2 años cubre este equipo contra cualquier defecto de fabricación, incluyendo la sustitución de partes defectuosas y mano de obra. La garantía no cubre el desgaste del producto por uso o por mal uso.

Para que esta garantía sea válida, el equipo debe ser devuelto, a portes pagados, al distribuidor donde se compró.

Obtenga 1 año adicional de garantía JBC registrándose aquí: <https://www.jbctools.com/productregistration/> dentro de los 30 días posteriores a la compra.



Este producto no debe desecharse en la basura.

De acuerdo a la directiva europea 2012/19/EU, los equipos electrónicos al final de su vida se deberán recoger y trasladar a una planta de reciclaje autorizada.

CE EAC UK
CA

www.jbctools.com

0035768-290526