

JBC

www.jbctools.com

MANUAL DE INSTRUCCIONES



JTSE

Unidad de control de aire caliente

Este manual corresponde a las siguientes referencias:

JTSE-9UA (100V)

JTSE-1UA (120V)

JTSE-2UA (230V)

Lista de componentes

Incluye los siguientes artículos:



Unidad de control JTSE1 unidad

Cable de alimentación1 unidad

Ref. 0024092 (100V)

0023715 (120V)

0023714 (230V)



Manual1 unidad

Ref. 0029271

Otros idiomas disponibles en www.jbctools.com

Características y conexiones

Unidad de control



JTS*
Soporte para conjunto calefactor JTT

Unidad de control

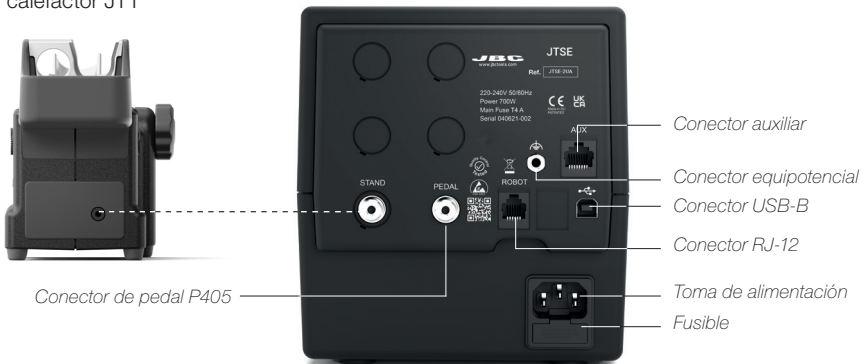

*no incluido, se vende por separado

Pantalla de trabajo JT / TE

JT/TE le ofrece una **interfaz de usuario intuitiva** con **fácil acceso** a los parámetros de la estación.
PIN predeterminado: 0105

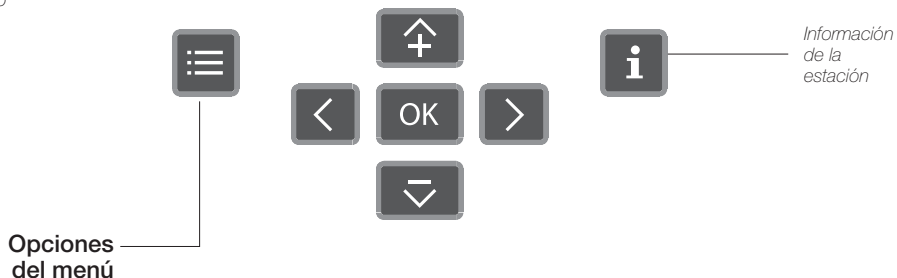
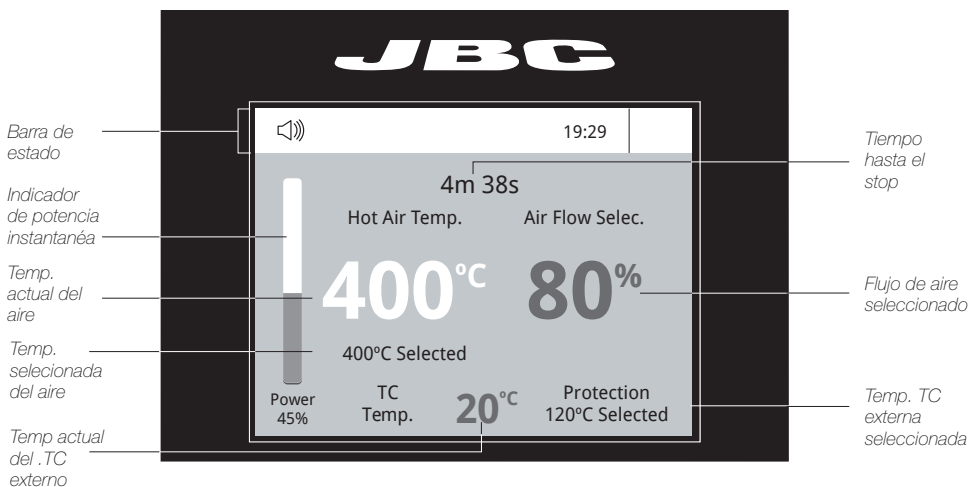

<p>Permite configurar los parámetros de la estación</p>	<p>Permite configurar los parámetros de la herramienta</p>	<p>Muestra las horas trabajadas en cada ciclo</p>
<p>Estación</p>	<p>Herramientas</p>	<p>Contadores</p>
<p>Permite elegir el idioma de una lista</p>	<p>Permite resetear la estación y restablecer los parámetros a los valores por defecto</p>	
<p>Idioma</p>	<p>Reinicio</p>	

Resolución de problemas

Resolución de problemas de la estación disponible en la página del producto en www.jbctools.com

Funciones avanzadas



Perfiles

Para trabajar con perfiles es fundamental utilizar los brazos de trabajo RWB / RWS / RWT. Los brazos de trabajo sostienen el calefactor de aire caliente manteniendo constante la distancia y posición respecto al componente.

En este modo se puede **configurar o editar** hasta 25 perfiles de temperatura y flujo de aire.

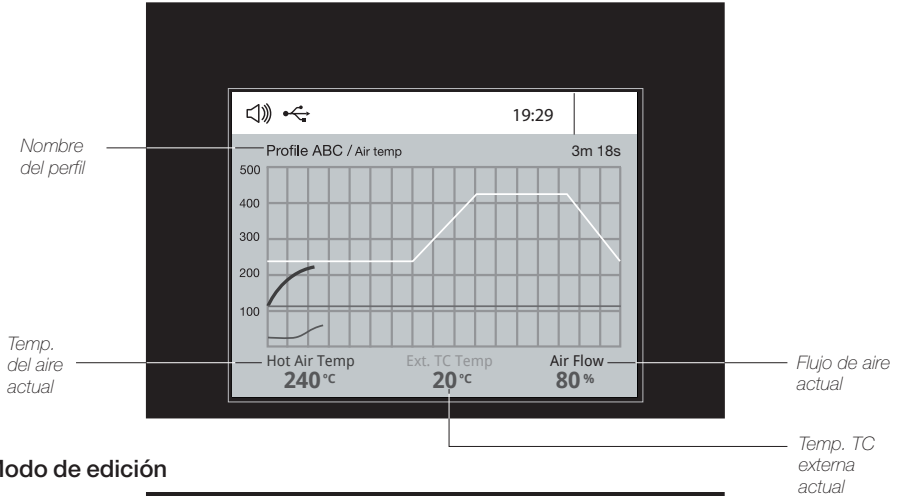

Modo de edición

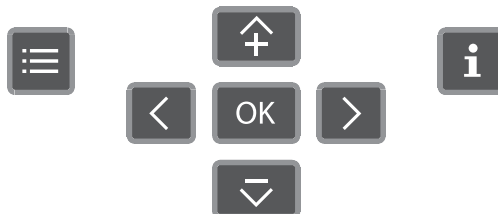
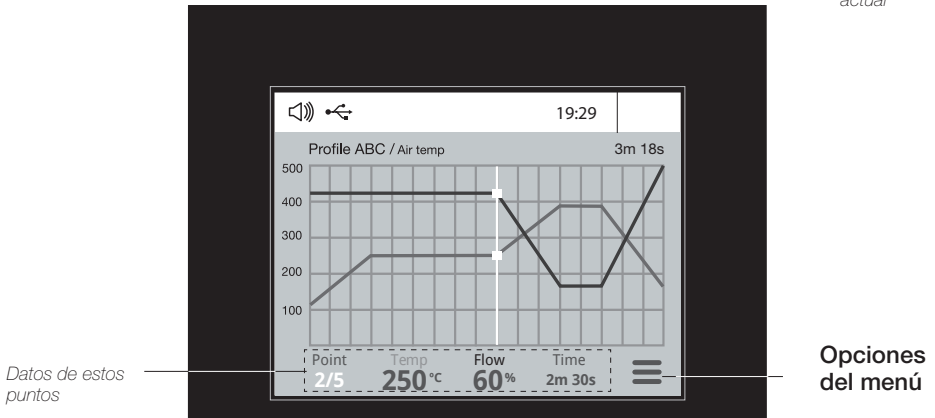

Opciones del menú

- Añadir punto
- Eliminar punto
- Cargar perfil
- Guardar perfil
- Salir



Gráficos

Al pulsar **Graphics** en el MENU principal se muestran la temperatura y la potencia en tiempo real. Le ayudará a decidir la punta que debe utilizar para obtener soldaduras de la mejor calidad.

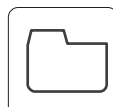
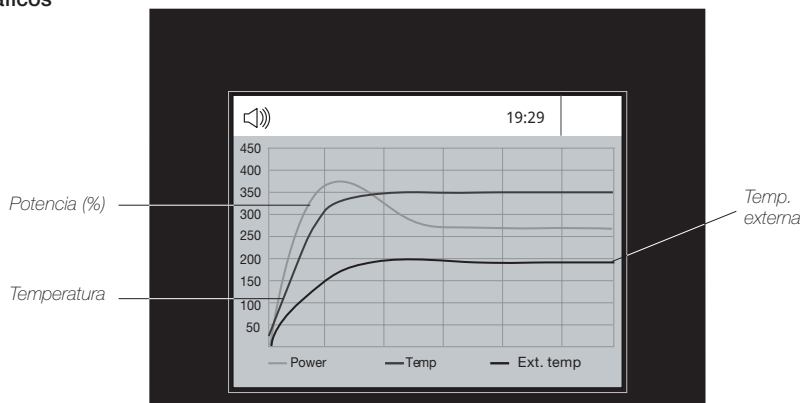

Ficheros

Exportar gráficos

Introduzca una unidad flash USB en el conector USB-A para guardar su proceso de soldadura en formato csv.



Actualizar

Actualizar la estación

Descargue la nueva versión de JBC de www.jbctools.com/software.html Inserte una unidad flash USB con el archivo descargado en la estación.

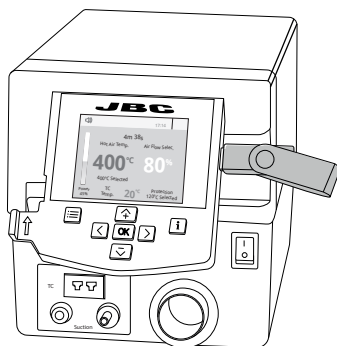

Notificaciones del sistema

Los siguientes iconos se mostrarán en la barra de estado de la pantalla.



La unidad flash USB está conectada.



Actualización del software de la estación. Pulse INFO para iniciar el proceso.



La estación está controlada por un PC.



Advertencia. Pulse INFO para obtener una descripción del fallo.



La estación está controlada por un robot.



Error. Pulse INFO para obtener una descripción del fallo, del tipo de error y de cómo proceder.

Soporte ajustable

Ajuste el ángulo del portaherramientas para adecuarlo a su posición de trabajo.

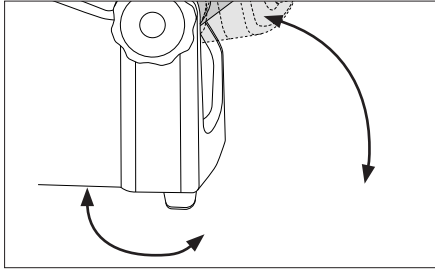

Modos de funcionamiento

1. En el menú "Tool Settings" (configuración de herramientas), seleccione el modo para activar la herramienta dependiendo de la tarea.

Botón de la herramienta

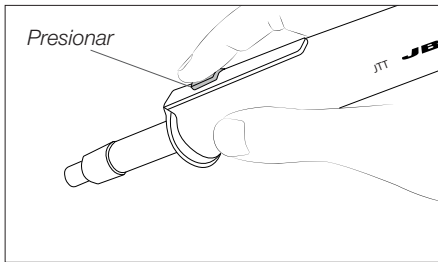

Presione el botón de inicio/parada para insuflar aire caliente.

Pedal (no incluido)

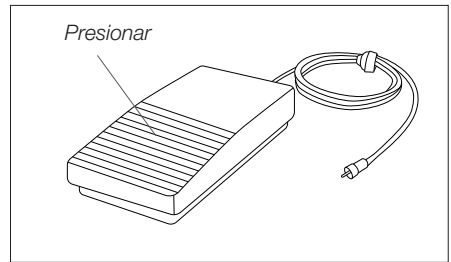

Presione el pedal P405 para insuflar aire caliente y suéltelo para detenerlo.

2. La herramienta deja de insuflar aire cuando pulsa el botón de inicio/parada.

Si el soporte está conectado a la estación, la herramienta también se detendrá, por seguridad, cuando la devuelva al soporte.

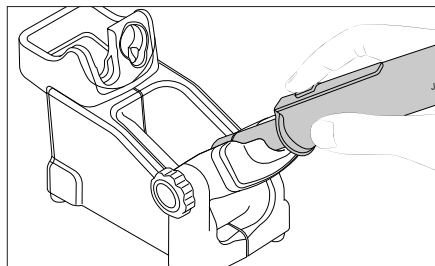

Funcionamiento

1. Colocar

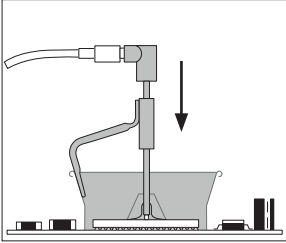

Coloque el extractor con la ventosa adecuada y presione el botón de succión.

2. Calentar

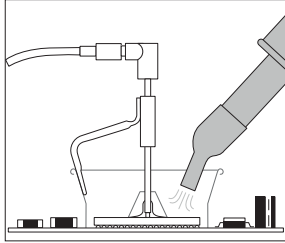

Caliente el componente.

3. Extraer

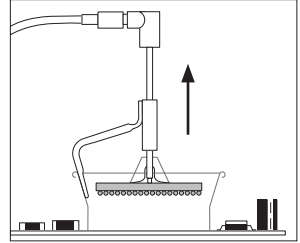

El componente se eleva automáticamente cuando se funde la soldadura.

Protectores y extractores

Para componentes pequeños (fig. 1 y 2).
Recomendamos utilizar el protector + trípode.

Para componentes grandes (fig. 3 y 4).
Recomendamos utilizar extractores manuales

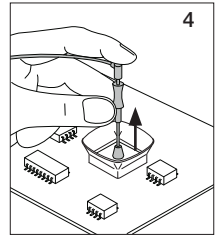
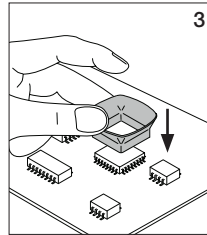
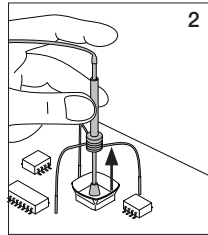
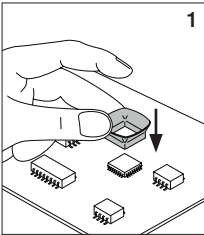

Accesorios *(no incluido)*

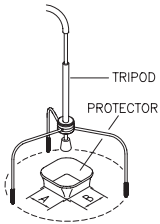

Protectores

N.º*	Ref.	AxB (mm)	AxB (pulg.)	N.º*	Ref.	AxB (mm)	AxB (pulg.)
	P3353	4,3 x 3	0,16 x 0,12		P1249	12 x 23	0,47 x 0,9
	P3786	5,2 x 5,2	0,20 x 0,20	44	P4000	12,5 x 12,5	0,49 x 0,49
	P3352	5,2 x 7,5	0,20 x 0,29		P3354	13,2 x 13,2	0,52 x 0,52
	P3355	5,2 x 9,5	0,20 x 0,37		P4025	13,5 x 21,5	0,53 x 0,85
	P3356	6,2 x 4,2	0,24 x 0,16	48	P2230	15 x 15	0,59 x 0,59
	P3785	7,2 x 7,2	0,28 x 0,28	60	P4010	17 x 17	0,67 x 0,67
	P3784	8,2 x 8,2	0,32 x 0,32		P4005	18 x 29	0,71 x 1,14
	P4035	9 x 13	0,35 x 0,51		P4030	18,5 x 18,5	0,73 x 0,73
	P4040	9,5 x 19	0,7 x 0,74		P1068	18,5 x 24	0,73 x 0,94
	P4080	9,5 x 21	9,5 x 0,83		P2685	28,5 x 28,5	1,12 x 1,12
32	P2220	10 x 10	0,39 x 0,39		P4085	31,5 x 31,5	1,24 x 1,24
	P4045	10,5 x 21	0,14 x 0,82		P2672	33 x 46	1,30 x 1,18
	P4090	11 x 16	0,43 x 0,63		P4002	50 x 50	1,97 x 1,97
24	P2235	12 x 17	0,47 x 0,67		P3357	52,5 x 14	2,06 x 0,55

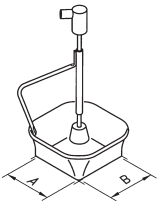

Extractores

N.º*	Ref.	AxB (mm)	AxB (pulg.)	N.º*	Ref.	AxB (mm)	AxB (pulg.)
52	E2052	20 x 20	0,79 x 0,79		E4015	31,5 x 31,5	1,24 x 1,24
64	E2064	20 x 26	0,79 x 1,02		E2084	33 x 33	1,30 x 1,30
80	E2184	24 x 24	0,94 x 0,94		E2100	38 x 38	1,50 x 1,50
	E2068	27 x 27	1,06 x 1,06		E2124	45 x 45	1,77 x 1,77
	E4020	28,5 x 28,5	1,12 x 1,12				

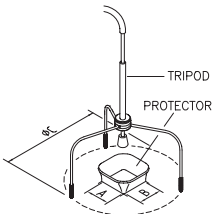

Trípodes

Ref.	øC (mm)	øC (pulg.)
T2050	39	1,53
T2250	85	3,35



Extractor manual

Ref.	øD (mm)	øD (pulg.)
E2190	7	0,27

* Posición en el soporte del extractor

Uso del termopar tipo K

Conecte un TC tipo K (PH218) a la estación y utilícelo como protección o sensor de regulación. Puede definir el modo de utilización a través de la opción "Ext TC mode" del menú "Tool" (herramienta).

Puede elegir entre **dos modos de trabajo**:

Regulación: la estación regula la temperatura del aire automáticamente para mantener la temperatura del termopar (TC) externo.

Protección: la estación corta el suministro de aire cuando se alcanza la temperatura del termopar (TC) externo.

Fije el TC con cinta Kapton (Ref. PH217) lo más cerca posible del componente sobre el que trabaja.

Si la cinta Kapton no es ESD, debe utilizar un ionizador.

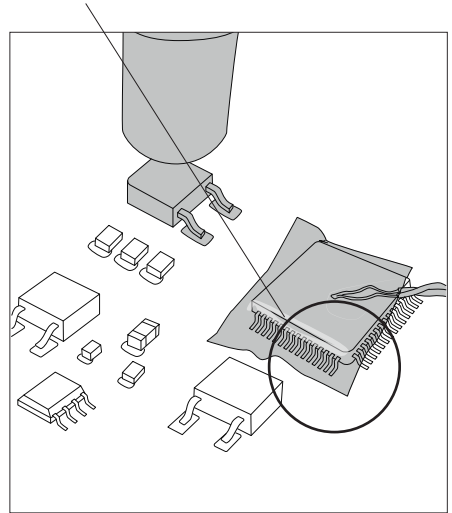
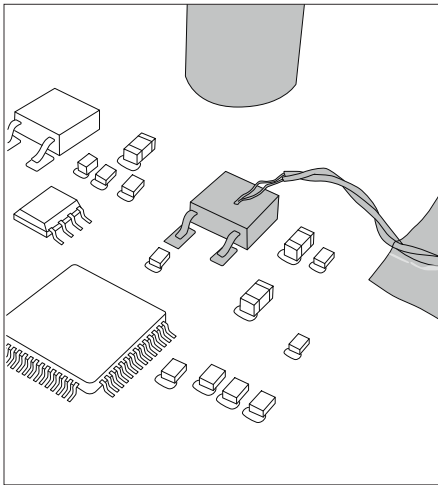

Para reducir el riesgo de estrés térmico de las placas de circuitos impresos, el IPC* desaconseja velocidades de incremento de la temperatura superiores a 3-4 °C/s (5-7 °F/s).

Boquilla de extracción

⚠ Desconecte la herramienta y manipúlela con cuidado. El elemento calefactor y la boquilla aún podrían estar calientes.

1. Desmontaje de la boquilla

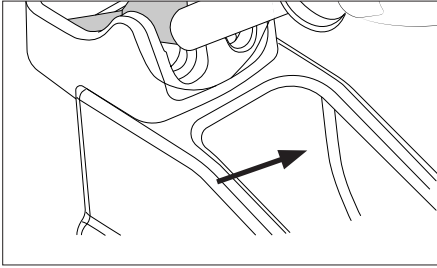

Coloque el elemento calefactor con su boquilla en el extractor de boquillas y tire de la herramienta para extraerla. La boquilla se guarda en el depósito de boquillas.

2. Colocación de la boquilla

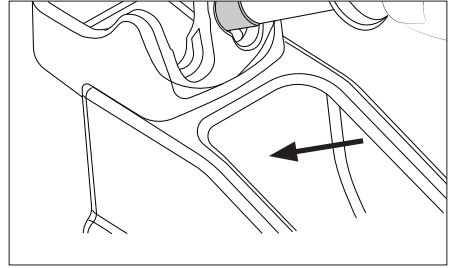

Coloque la boquilla y presiónela sobre el elemento calefactor con la ayuda de la abertura del extractor de boquillas.

Boquillas compatibles

El JTT trabaja con boquillas JN. Consulte el modelo que mejor se adapta a sus necesidades de soldadura en www.jbctools.com

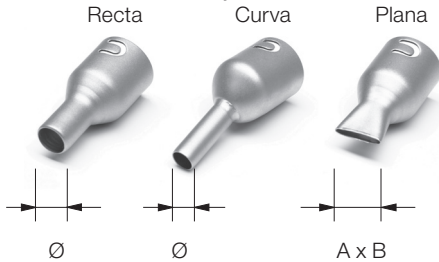

En caso de que una boquilla esté suelta:

1. Empuje la pestaña de la boquilla hacia adentro con un destornillador o con alicates de punta plana.

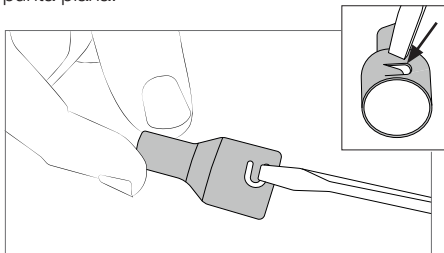

*	Ref.	Forma	Tamaño (mm)	Tamaño (in)
*	JN2020	Recta	Ø 8	Ø 0,31
	JN8417	Recta	Ø 10	Ø 0,4
*	JN2015	Curva	Ø 4	Ø 0,16
*	JN2012	Curva	Ø 6	Ø 0,24
	JN6633	Curva	Ø 8	Ø 0,31
	JN7637	Plana	10 x 2	0,39 x 0,08
	JN7638	Plana	20 x 2	0,79 x 0,08
	JN7639	Plana	30 x 2	1,18 x 0,08

* Suministrado con la estación JTSE

2. Monte la boquilla en el JTT de nuevo.

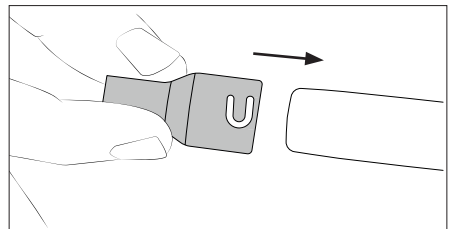

Reemplazar el elemento calefactor

Nota: Realice esta operación solo cuando el calefactor esté frío y la unidad esté desconectada de la red eléctrica.

Afloje el tornillo (1) y extraiga el elemento calefactor desgastado del mango (2).

Inserte el nuevo elemento calefactor, asegúrese de haberlo introducido hasta el fondo (2) y apriete el tornillo (1).

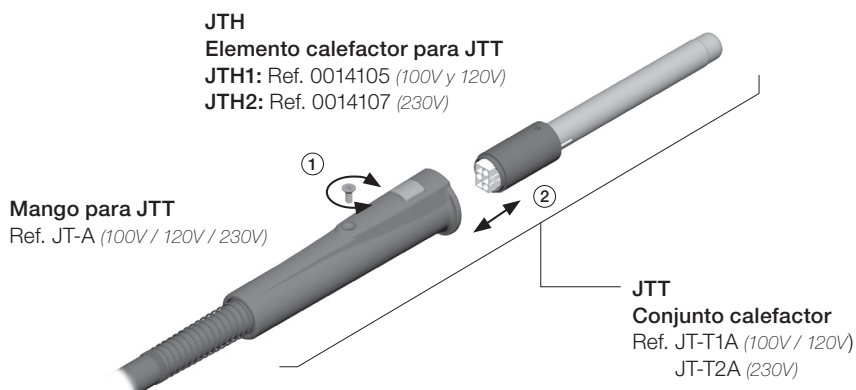

Cambiar el conjunto calefactor JTT

Nota: Realice esta operación solo cuando la estación esté apagada.

Utilice una llave para desenroscar la tuerca (1) y retire el conjunto calefactor de la unidad control (2).

Inserte el nuevo conjunto calefactor, asegúrese de que se introduce completamente en el conector (2), y apriete la tuerca (1).

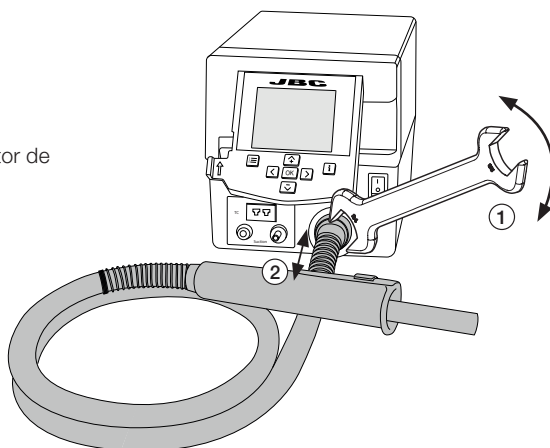

Mantenimiento

Antes de realizar tareas de mantenimiento, espere a que se enfríe el equipo.

- Limpie la pantalla de la estación con un limpiacristales o un paño húmedo.
- Utilice un paño húmedo para limpiar la carcasa y la herramienta. El alcohol solo está indicado para limpiar los componentes metálicos.
- Compruebe periódicamente que los componentes metálicos de la herramienta y el soporte están limpios para que la estación pueda detectar el estado de la herramienta.
- Compruebe periódicamente los cables y tubos.
- Sustituya los fusibles fundidos de la forma siguiente:



1. Retire el portafusibles y extraiga el fusible. Si es necesario utilice una herramienta para hacer palanca.

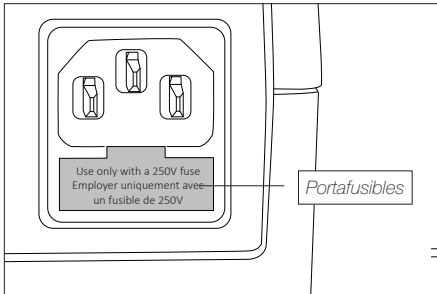

2. Introduzca el nuevo fusible en el portafusibles y vuelva a colocarlo en la estación.

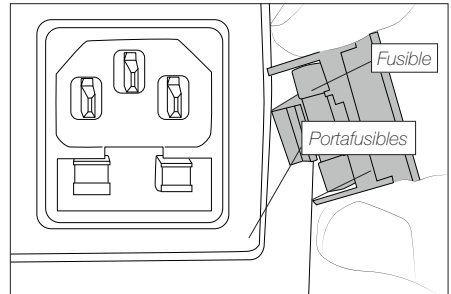

- Sustituya las piezas defectuosas o dañadas. Utilice componentes originales de JBC exclusivamente.
- Las reparaciones solo deben ser realizadas por el servicio técnico autorizado de JBC.

Seguridad



Es necesario seguir estas directrices de seguridad para proteger su salud y prevenir cualquier choque eléctrico, heridas, fuego o explosiones.

- No utilice el equipo para otros fines que no sean soldar o retrabajar. Un uso incorrecto puede provocar fuego.
- El cable de alimentación solo debe conectarse a bases homologadas. Asegúrese de que la estación está conectada a tierra correctamente antes de su uso. Desconecte el cable de red tirando del conector, no del cable.
- No trabaje en componentes con tensión o en PCB alimentadas.
- La herramienta debe colocarse en el soporte cuando no esté en uso para activar el modo Hibernación. La punta, la parte metálica de la herramienta y el soporte pueden estar a una temperatura elevada incluso cuando la estación se encuentra apagada y deben manipularse con precaución.
- No deje el equipo desatendido cuando esté en funcionamiento.
- No cubra las rejillas de ventilación. El calor puede provocar que se prendan los productos inflamables.
- Evite el contacto del flux con la piel o los ojos, ya que puede provocar irritación.
- Tenga cuidado con los humos producidos durante los procesos de soldadura.
- Mantenga su lugar de trabajo limpio y ordenado. Use gafas y guantes de protección adecuados para evitar lesiones.
- Tenga cuidado con los restos de estaño líquido. En contacto con la piel, pueden causar quemaduras.
- Este aparato puede ser utilizado por personas a partir de 8 años o más y también por aquellas personas con movilidad reducida o capacidades físicas, sensoriales o mentales limitadas o con falta de experiencia y conocimientos, siempre y cuando lo hagan bajo supervisión o reciban instrucciones relativas al uso del aparato de manera segura y entiendan los riesgos involucrados. Los niños no deben jugar con el aparato.
- La limpieza y el mantenimiento no deben llevarse a cabo por niños sin supervisión.

Especificaciones

JTSE

Unidad de control de aire caliente JTSE

Ref.: **JTSE-9UA** 100V 50/60Hz. Fusible de entrada: 8A Corriente nominal: 7A

Ref.: **JTSE-1UA** 120V 50/60Hz. Fusible de entrada: 8A Corriente nominal: 7A

Ref.: **JTSE-2UA** 230V 50/60Hz. Fusible de entrada: 4A. Corriente nominal: 3A

- Potencia nominal: 700W
- Temperatura seleccionable: Temp. ambiente. 150 - 450 °C / 300 - 840 °F
- Modo de refrigeración: T off. Utilizado para insuflar aire a temperatura ambiente.
- Temp. ambiente de funcionamiento: 10 - 50 °C / 50 - 122 °F
- Regulación del caudal de aire: 5 - 50 SLPM
- Vacío: 30% / 228 mmHg / 9 inHg
- Conectores: USB-B
RJ-12
P-005 Pedal
- Dimensiones/Peso unidad de control: 1,90 kg / 4,2 lb
(L x An x Al) 230 x 148 x 160 mm / 5,83 x 7,24 x 5,51 pulg.
- Dimensiones/peso total del paquete: 258 x 328 x 380 mm / 2,56 kg
(L x An x Al) 10,15 x 12,9 x 8,2 pulg. / 5,64 lb

Cumple los estándares CE.
ESD safe.

JBC

Garantía

Esta garantía de 2 años cubre este equipo contra cualquier defecto de fabricación, incluyendo la sustitución de partes defectuosas y mano de obra. La garantía no cubre el desgaste del producto por uso o por mal uso.

Para que esta garantía sea válida, el equipo debe ser devuelto, a portes pagados, al distribuidor donde se compró.

Obtenga 1 año adicional de garantía JBC registrándose aquí: <https://www.jbctools.com/productregistration/> dentro de los 30 días posteriores a la compra.



Este producto no debe desecharse en la basura.

De acuerdo a la directiva europea 2012/19/EU, los equipos electrónicos al final de su vida se deberán recoger y trasladar a una planta de reciclaje autorizada.

CE EAC UK
CA

www.jbctools.com

0029271-161023