

# JBC

www.jbctools.com

Page

English 2

Español 7

Deutsch 13

中文 19



## PHB Rework Adjustable Arm

Ref. RWB-A

# Packing List

The following items should be included:

**Tool Arm** ..... 1 unit



**Base** ..... 1 unit



**Screw** ..... 1 unit  
Ref. 0017057



**Allen key** ..... 1 unit  
Ref. 0013609



**Adapters** ..... 1 unit  
Ref. 0017058 (for JT-TA Heater)  
0017059 (for TE-TB Precision Heater)



**Manual** ..... 1 unit  
Ref. 0016431



## Features

Ideal for working with JBC's Hot Air stations and a Preheater, especially the PHB-KA.

Turn the lever to lower the tool

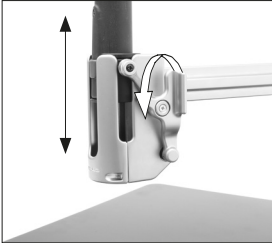

When you have finished raise the tool to free up the workspace.

Hose Clamp



Vertical axis with ruler

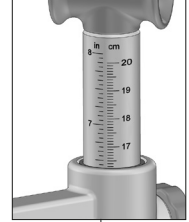

ESD safe connector

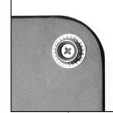

to Hot Air stations

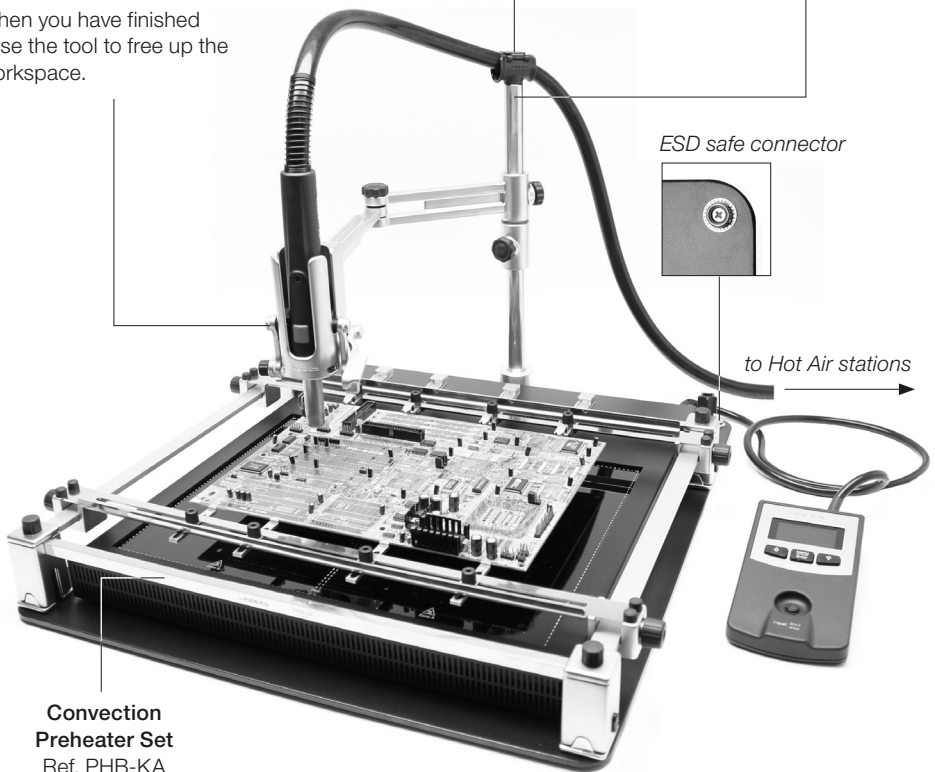

Convection  
Preheater Set  
Ref. PHB-KA

# Assembly

## 1. Setting up the Tool Arm

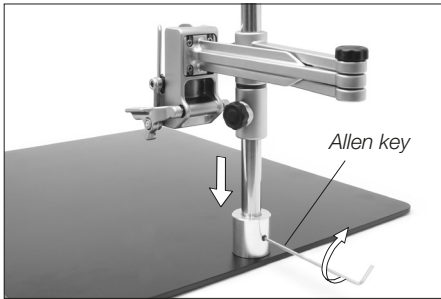

Fit the tool arm onto the base and tighten the screw.

## 2. Inserting the Adapter (JT/TE)

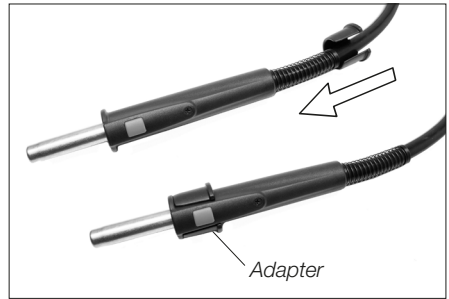

Slide the adapter along the hose to the end of the handle.

## 3. Mounting the Tool

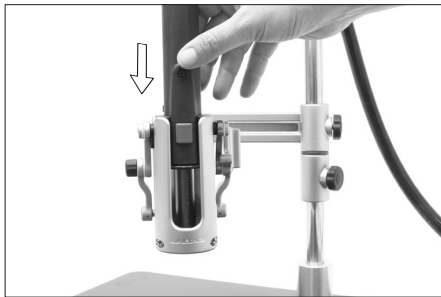

Insert the tool as far as possible.

## 4. Place the hose in the clamp



# Height Adjustment

The RWB-A Arm allows adjustment for different heights according to your work needs through the vertical axis rule.

Slide the tool holder to the appropriate height and secure by tightening the lower knob to guarantee stability. Make sure the upper knob is loosened before sliding the tool holder.

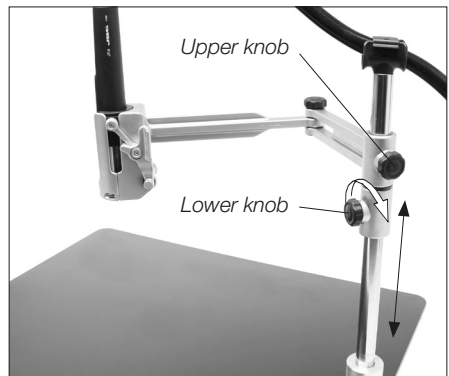

## Work Position Adjustment

The RWB-A arm allows adjustment for different positions according to your work needs. The articulated arm covers all work areas.

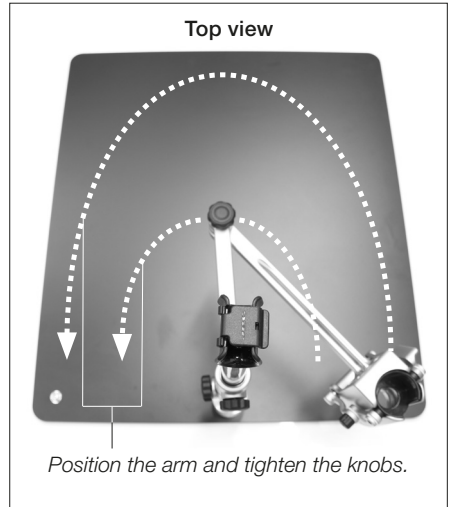

## Maintenance

- Check periodically that the RWB-A is clean, especially the sliding parts and the shaft.
- Use a damp cloth when cleaning. Alcohol can only be used to clean the metal parts.
- Replace any defective or damaged parts. Use original JBC spare parts only.
- Repairs should only be performed by a JBC authorized technical service



# Safety



**It is imperative to follow safety guidelines to prevent electric shock, injury, fire or explosions.**

- Do not use the equipment for any purpose other than PCB rework. Incorrect use may cause fire.
- The temperature of accessible surfaces may remain high after the unit is turned off. Handle with care.
- Be careful with the fumes produced when soldering.
- Keep your workplace clean and tidy. Wear appropriate protection glasses and gloves when working to avoid personal harm.
- Utmost care must be taken with liquid tin waste which can cause burns.
- This appliance can be used by children over the age of eight as well as persons with reduced physical, sensory or mental capabilities or lacking experience provided that they have been given adequate supervision or instruction concerning use of the appliance and understand the hazards involved. Children must not play with the appliance.
- Maintenance must not be carried out by children unless supervised.

# Specifications

- Total weight: 12,5 kg (27.55 lb)
- Base dimensions: 480 x 550 mm (15.21 x 18.90 x 21.65 in)
- Height: 386,5 mm (15.21 in)
- Arm length: 444,5 mm (17.50 in)
- ESD safe connector

Complies with CE standards  
ESD protected housing "skin effect"

# **Brazo Rework para PHB**

Ref. RWB-A

# Composición

Los siguientes artículos deben estar incluidos:

## Tool Arm

*Soporte de herramienta* ..... 1 unidad



**Base** ..... 1 unidad



## Screw

*Tornillo* ..... 1 unidad  
Ref. 0017057



## Allen key

*Llave Allen* ..... 1 unidad  
Ref. 0013609



## Adapters

*Adaptadores* ..... 1 unidad  
Ref. 0017058 (Para herramienta JT-TA)  
0017059 (Para herramienta TE-TB)



**Manual** ..... 1 unidad  
Ref. 0016431





## Características

Ideal para trabajar con las estaciones de aire caliente y los precalentadores de JBC, en particular el Precalentador PHB-KA.

*Tire hacia abajo para trabajar*

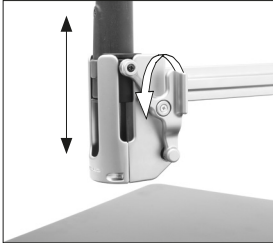

Cuando termine, tire la palanca hacia arriba para liberar espacio de trabajo.

*Abrazadera para la manguera*



*Eje vertical con regla*

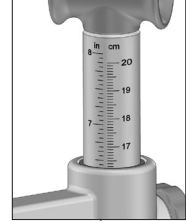

*Conector de seguridad ESD*

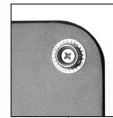

*a estaciones  
de aire caliente*



**Convection Preheater Set**  
*Precalentador de  
Convección  
Ref. PHB-KA*

## Montaje

### 1. Coloque el soporte de herramienta

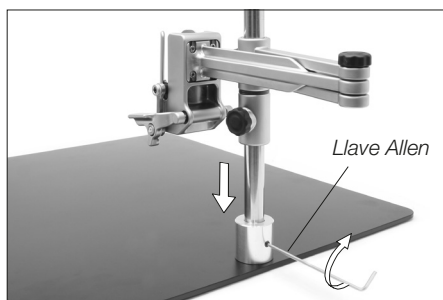

Haga encajar el soporte de la herramienta con la base y atornille con una llave Allen.

### 2. Coloque el adaptador (JT/TE)

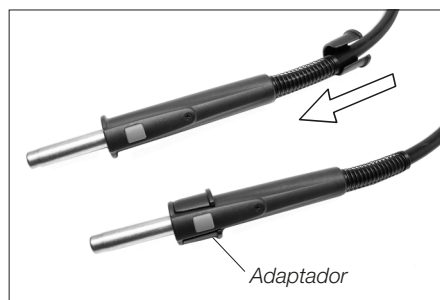

Deslice el adaptador a lo largo del mango hasta el final del mismo.

### 3. Coloque la herramienta



Coloque la herramienta empujando hacia abajo, hasta que el adaptador tope con la corredera.

### 4. Pase la manguera por la abrazadera



## Ajuste de altura

El brazo RWB-A permite ajustar diferentes alturas en función de cada necesidad de trabajo gracias a la regla del eje vertical.

Es necesario fijar el brazo con el pomo de fijación inferior, que garantiza la estabilización del mismo. Asegúrese que antes de regular la altura, el pomo superior esté aflojado.

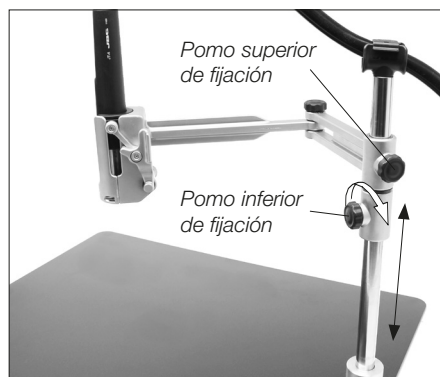

## Ajuste de la posición de trabajo

El brazo RWB-A permite ajustar diferentes posiciones en función de sus necesidades de trabajo.

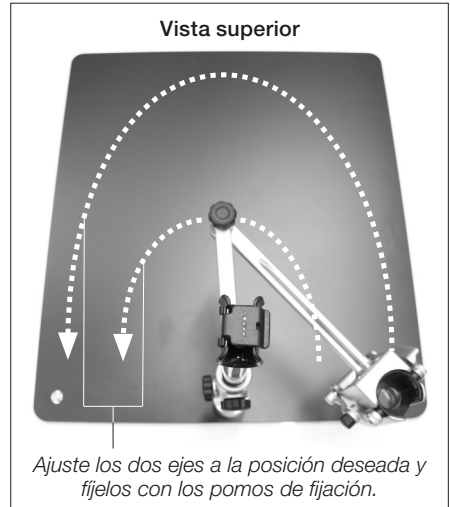

## Mantenimiento

- Compruebe periódicamente que el brazo RWB-A esté limpio, en particular las partes deslizantes y el eje.
- Utilice un paño húmedo para limpiar. Sólo utilice alcohol para las partes metálicas.
- Cambie cualquier pieza defectuosa o dañada. Utilice solamente recambios originales de JBC.
- Cualquier reparación sólo podría ser realizada por un servicio técnico oficial JBC.

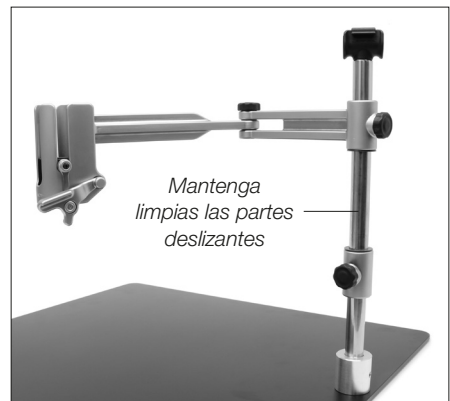

# Seguridad



**Es necesario seguir estas directrices de seguridad para proteger su salud y prevenir cualquier choque eléctrico, heridas, fuego o explosiones.**

- No utilice el equipo para otros fines que no sea la reparación de PCBs. El uso incorrecto puede causar fuego.
- No trabaje con tensión.
- La temperatura de las superficies accesibles puede ser alta incluso cuando la unidad está apagada. Manipule con cuidado.
- Tenga cuidado con el humo producido al trabajar.
- Tenga cuidado con los restos de estaño líquido. En contacto con la piel, puede causar quemaduras.
- Mantenga su lugar de trabajo limpio y ordenado. Use gafas y guantes de protección adecuados. Así evitará cualquier daño.
- Este aparato puede ser utilizado por personas a partir de 8 años y también por aquellas personas con movilidad reducida o capacidades físicas, sensoriales o mentales limitadas o con falta de experiencia y conocimientos siempre y cuando reciban supervisión o instrucciones relativas al uso del aparato de una manera segura y entiendan los riesgos que implica. Los niños no deben jugar con el aparato.
- Los niños no deberán realizar tareas de mantenimiento sin supervisión.

# Especificaciones

- Peso total: 12,5 kg (27.55 lb)
- Dimensiones de la base: 480 x 550 mm (18.90 x 21.65 in)
- Altura: 386,5 mm (15.21 in)
- Longitud del brazo: 444,5 mm (17.50 in)
- Conector de seguridad ESD

Cumple con las normas CE.  
Seguridad ESD.

# PHB Entlötarm

Ref. RWB-A

# Packliste

Die folgenden Artikel sollten enthalten sein:

## Tool Arm

Werkzeugarm ..... 1 Einheit



## Base

Grundplatte ..... 1 Einheit

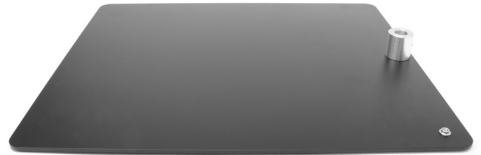

## Screw

Schraube ..... 1 Einheit  
Ref. 0017057



## Allen key

Inbusschlüssel ..... 1 Einheit  
Ref. 0013609



Adapters ..... 1 Einheit

Ref. 0017058 (für JT-TA Heißluftkolben)  
0017059 (für TE-TB Präzisions-  
Heißluftkolben)



Handbuch ..... 1 Einheit

Ref. 0016431



## Merkmale

Ideal zur Arbeit mit JBC-Heißbluststationen und einer Unterheizung, insbesondere der PHB-KA.

Legen Sie den Hebel um, um das Werkzeug abzusenken

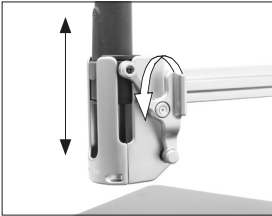

Wenn Sie fertig sind, heben Sie das Werkzeug an, um Arbeitsraum zu schaffen.

Schlauchklemme



Vertikale Achse mit Maß-Skalierung (cm/Inch)

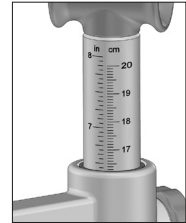

ESD-Sicherheitsstecker

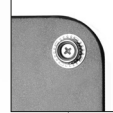

Heißbluststationen

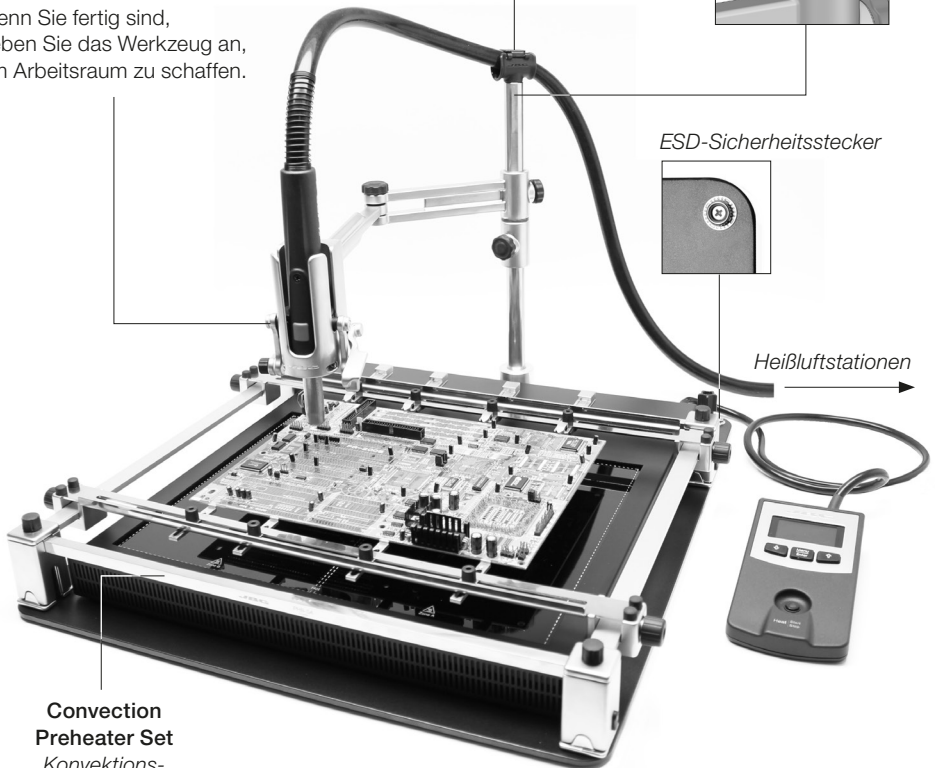

**Convection  
Preheater Set**  
Konvektions-  
Unterheizungsset  
Ref. PHB-KA

# Montage

## 1. Einstellung des Werkzeugarms

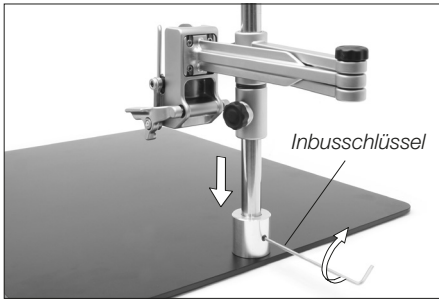

Befestigen Sie den Werkzeugarm an der Grundplatte und ziehen Sie die Schraube an.

## 2. Einsetzen des Adapters (JT/TE)

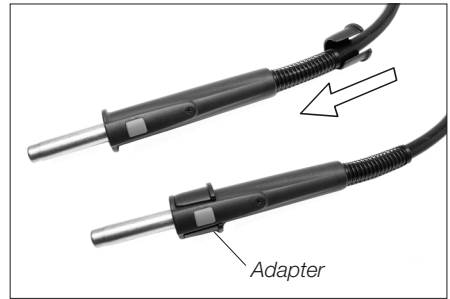

Schieben Sie den Adapter am Schlauch entlang bis zum Griffende.

## 3. Einbau des Werkzeugs

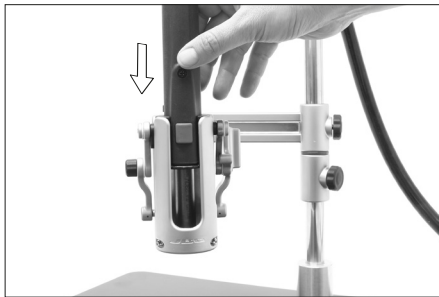

Schieben Sie das Werkzeug so weit wie möglich ein.

## 4. Legen Sie den Schlauch in die Klemme



# Höheneinrichtung

Dank seiner Maß-Skalierung auf der vertikalen Achse ermöglicht der RWB-A Arm, je nach Anwendung, verschiedene Höhen einzustellen.

Bringen Sie den Werkzeugständer in die gewünschte Höhe und fixieren Sie diese durch Anziehen des unteren Drehknopfs, um Stabilität zu gewährleisten. Vergewissern Sie sich, dass der untere Drehknopf entriegelt ist, bevor Sie den Werkzeughalter verschieben.

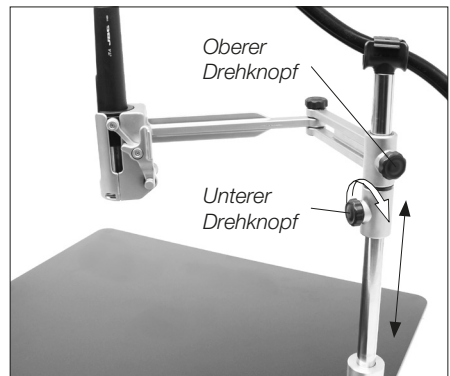



## Einrichtung der Arbeitsposition

Der RWB-A-Arm ermöglicht die Einrichtung verschiedener Positionen je nach Ihren betrieblichen Anforderungen.

Der frei bewegliche Arm deckt alle Arbeitsbereiche ab.

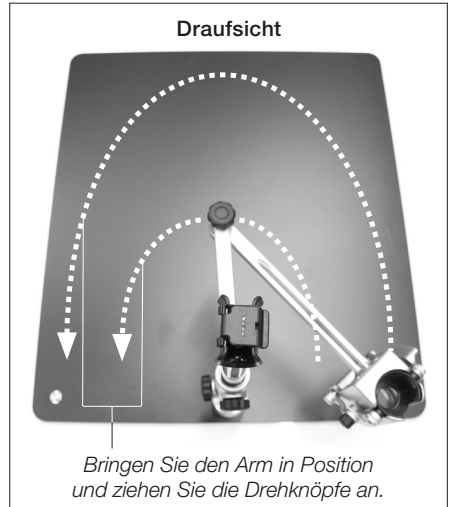

## Wartung

- Überprüfen Sie regelmäßig, dass der RWB-A sauber ist, vor allem die Gleitstücke und der Schaft.
- Verwenden Sie ein feuchtes Tuch zur Reinigung. Alkohol darf nur zur Reinigung der Metallteile benutzt werden.
- Jedes defekte oder schadhafte Teil austauschen. Nur Original-Ersatzteile von JBC verwenden.
- Reparaturen dürfen nur von dem Vertragskundendienst von JBC durchgeführt werden.



## Sicherheit



**Die Sicherheits-Leitlinien müssen unbedingt eingehalten werden, um elektrischen Schlag, Verletzung, Feuer oder Explosion zu vermeiden.**

- Verwenden Sie das Gerät für keinen anderen Zweck als das Leiterplatten-Rework. Unsachgemäße Verwendung kann Feuer hervorrufen.
- Die Temperatur zugänglicher Flächen kann nach Abschalten des Geräts noch hoch bleiben. Mit Vorsicht zu handhaben.
- Sich vor dem beim Löten entstehenden Rauch in Acht nehmen.
- Ihren Arbeitsplatz sauber und aufgeräumt halten. Bei der Arbeit geeignete Schutzbrille und Handschuhe tragen, um gesundheitliche Schäden zu vermeiden.
- Im Umgang mit flüssigen Zinnrückständen muss äußerste Sorgfalt walten.
- Dieses Gerät kann von Kindern über acht Jahren und auch Personen mit körperlicher, sinnlicher oder geistiger Behinderung oder mangelnder Erfahrung benutzt werden, nachdem ihnen angemessene Überwachung oder Einweisung hinsichtlich der Verwendung des Geräts und der damit verbundenen Risiken gegeben worden ist. Kinder dürfen mit dem Gerät nicht spielen.
- Wartung darf nicht von Kindern durchgeführt werden, wenn sie hierbei nicht beaufsichtigt werden.

## Technische Daten

- Gesamtgewicht: 12,5 kg (27.55 lb)
- Abmessungen (Grundplatte): 480 x 550 mm (18.90 x 21.65 in)
- Höhe: 386,5 mm (15.21 in)
- Armlänge: 444,5 mm (17.50 in)
- ESD-Sicherheitsstecker

Erfüllt EG-Normen  
ESD-gerechtes Gehäuse "skin effect"

# PHB 返工调节臂

Ref. RWB-A

# 产品描述

需包含以下部件：

工具臂 ..... 1 件



底座 ..... 1 件

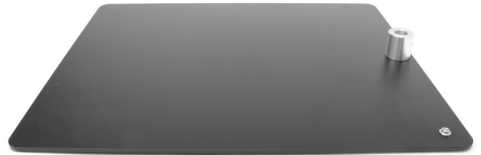

螺丝钉 ..... 1 件  
Ref. 0017057



六角扳手 ..... 1 件  
Ref. 0013609



工具夹钳 ..... 1 件  
Ref. 0017058 (用于 JT-TA 加热器)  
0017059 (用于 TE-TB 精密加热器)



说明书 ..... 1 件  
Ref. 0016431



## 特性

非常适合与JBC的热空气站和一个预热器,尤其是PHB-KA工作。

调节档次放低工具

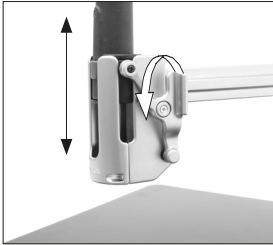

结束作业后提升工具以释放工作空间。

卡箍



配置测量尺的垂直轴

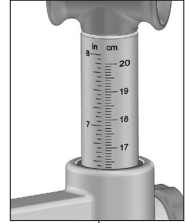

ESD安全连接器

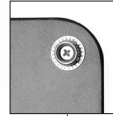

热风工作站

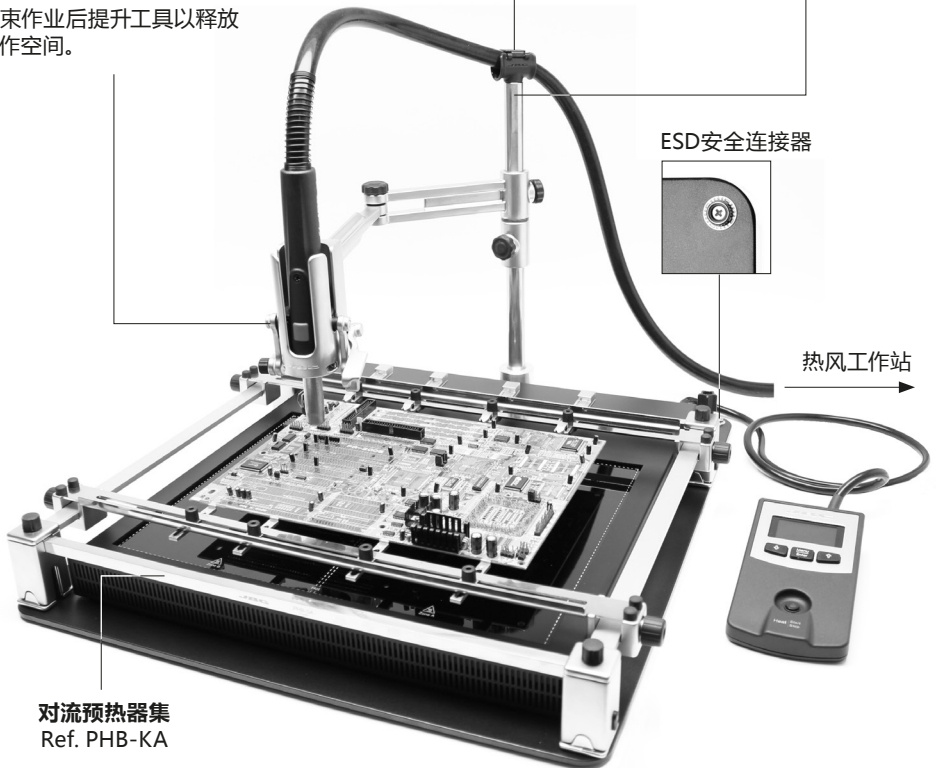

对流预热器集  
Ref. PHB-KA

# 组装

## 1. 安装工作臂

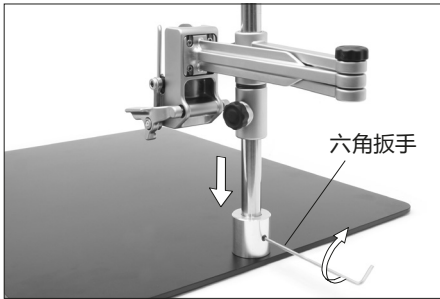

将工具臂固定在底座上并拧紧螺栓。

## 2. 接入适配器 (JT/TE)



沿着软管滑动适配器到把手末端。

## 3. 固定工具

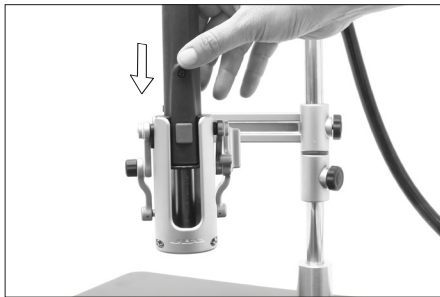

接入工具越远越好。

## 4. 在钳位放置软管。



## 高度调节

有了垂直轴的测量仪, RWB-A臂可以根据操作需要来调节高度。

滑动工具架到适当的高度, 并拧紧低位旋钮保证稳定安全。滑动工具架之前确保拧松高位旋钮。



## 工作位置调整

RWB-A 工作臂允许根据您的作业要求调整不同位置。  
铰接式工作臂覆盖所有作业区域。

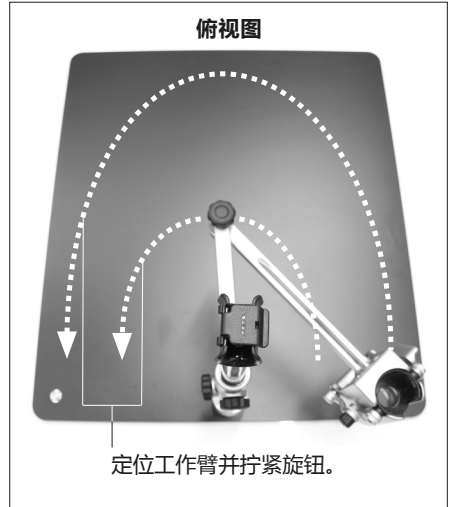

## 维护

- 定期检查RWB-A 是否清洁，特别时滑动部件和滑动轴。
- 清洁时使用湿布。酒精只用来清洁金属部件。
- 更换任何受损的元件。仅使用JBC原装配件。
- 修理必须由JBC专业技术服务人员进行。

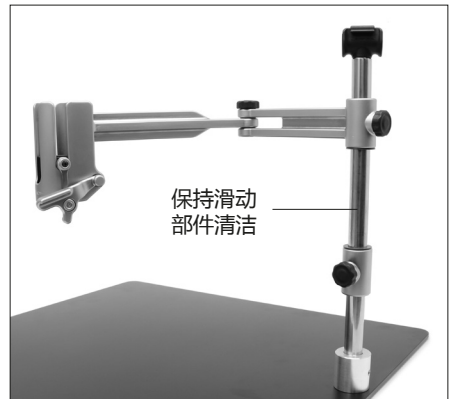

# 安全



**必须遵守安全准则，以防止电击，人身伤害，火灾或爆炸。**

- 不要使用该设备于电路板返工以外的任何目的。不正确使用可能造成火灾。
- 在设备关闭后可接触表面可能仍然保持高温。小心处理。
- 小心焊接时产生的烟雾。
- 保持工作场所干净整洁。操作时，为避免造成人身伤害，请穿戴适当的防护眼镜和手套。
- 残锡液易引起灼伤，请小心处理。
- 本产品允许八岁以上儿童，肢体，感官或心智有残缺的人士，以及缺乏经验的人士使用，但必须提供必要的监护及指导，并且了解本产品可能涉及的危险。切勿让儿童把玩。
- 没有监管，儿童不得对本产品进行维护。

# 技术规格

- 重量: 12,5 kg (27.55 lb)
- 底座尺寸: 480 x 550 mm (18.90 x 21.65 in)
- 高度: 386,5 mm (15.21 in)
- 臂长: 444,5 mm (17.50 in)
- ESD安全连接器

符合CE标准  
防静电“趋肤效应”保护外壳



## Exploded View · Despiece · Explosionszeichnung · 分解圖

### RWB-A REWORK ADJUSTABLE ARM

SPARE PARTS	
<b>RWB-A:</b>	
-TOOL HEIGHT ADJ. KNOB:	0017053
-ROTATION ADJ. KNOB:	0017054
-HEIGHT ADJ. KNOB:	0017055
-FOSE CLAMP:	0017056
-SCREW:	0017057
-J-TOOL ADAPTER:	0017058
-TE TOOL ADAPTER:	0017059

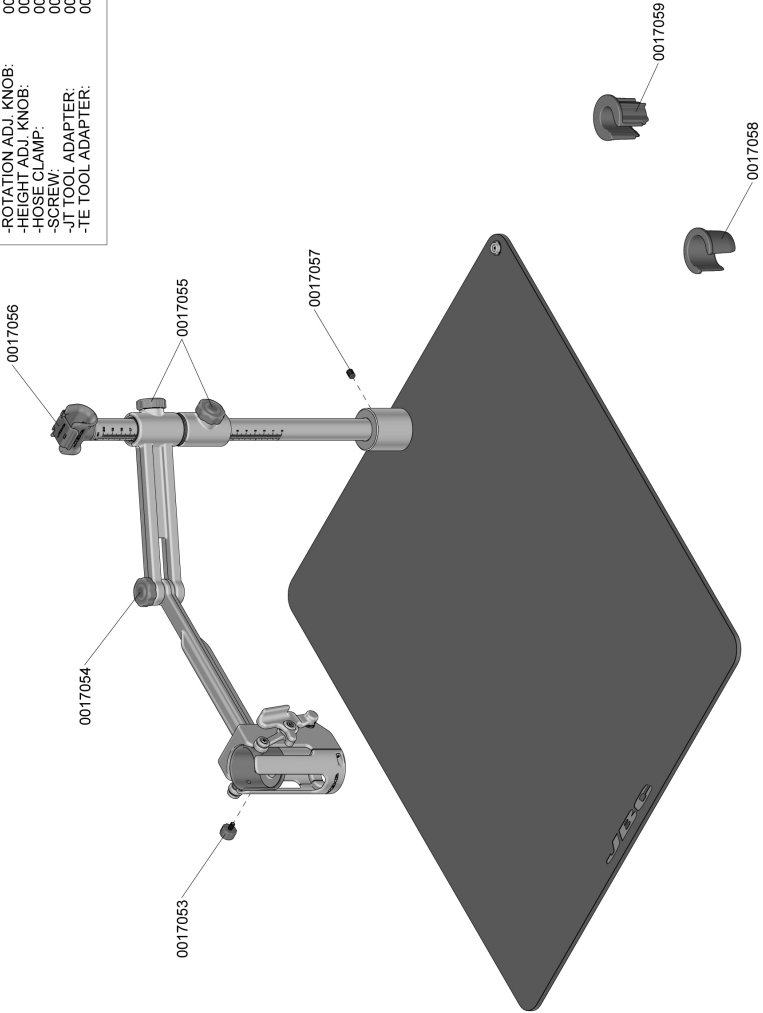

## Notes

---

---

---

---

---

---

---

---

---

---

---

---

---

---

---

---

---

---

---

---

---

---

---

---

---

---



## Warranty

JBC's 2 year warranty covers this equipment against all manufacturing defects, including the replacement of defective parts and labour.

Warranty does not cover product wear or misuse.

In order for the warranty to be valid, equipment must be returned, postage paid, to the dealer where it was purchased.

## 保修

JBC的2年保修涵盖了该设备所有的制造缺陷，包括更换有缺陷的零件和人工耗时。

保修不包括因过度使用或误用而产生的产品损坏。

为了使保修有效，设备须返还至购买时的经销商处返修，邮资自理。

## Garantía

Esta garantía de 2 años cubre este equipo contra cualquier defecto de fabricación, incluyendo la sustitución de partes defectuosas y mano de obra.

La garantía no cubre el desgaste del producto por uso o mal uso.

Para que esta garantía sea válida, el equipo debe ser devuelto, a portes pagados, al distribuidor donde se compró.

## Garantie

Die 2-Jahres-Garantie von JBC erstreckt sich auf das Gerät bei Herstellungsfehlern, einschließlich Fehlern der Verarbeitung und dem Ersatz defekter Teile und deren Austausch.

Die Garantie gilt nicht für Produktverschleiß durch normale Nutzung oder durch falsche Anwendung.

Damit die Garantie Gültigkeit erlangt, muß das Gerät an den Händler, bei dem es gekauft wurde, zurückgesandt werden (Porto bezahlt).



This product should not be thrown in the garbage.

In accordance with the European directive 2012/19/EU, electronic equipment at the end of their life must be collected and returned to an authorized recycling facility.

Este producto no debe desecharse en la basura.

De acuerdo a la directiva europea 2012/19/UE, los equipos electrónicos al final de su vida se deberán recoger y trasladar a una planta de reciclaje autorizada.

Dieses Produkt sollte nicht mit dem Hausmüll entsorgt werden.

In Übereinstimmung mit der europäischen Richtlinie 2012/19/EU müssen elektronische Geräte am Ende ihrer Lebensdauer eingesammelt und einem autorisierten Recyclingbetrieb zugeführt werden.

本产品不应被扔在垃圾筒内。

根据欧盟条款2012/19/EU，电子设备在其寿命结束后必须被回收并转运至授权回收工厂。